

astra

antincendio antinfortunistica



SISTEMI PER LA COMUNICAZIONE VISIVA

SISTEMI PER LA COMUNICAZIONE VISIVA

SEGNALETICA "METALSIGN"	173
SISTEMI DI SEGNALETICA AUTOGESTIBILI PER INTERNI	173
SISTEMI PER LA COMUNICAZIONE VISIVA.....	174-177,
CORNICI E CASSETTE PORTACHIAVI.....	178
BACHECHE E LAVAGNE	179, 185
TARGHE PORTAPLANIMETRIE.....	180
SISTEMI PER LA COMUNICAZIONE VISIVA.....	181-183
LEGGII, CARTELLINE, SUPPORTI E BUSTE	182-183
WALL ORGANIZER, PORTANOMI E PORTABADGE	184
SISTEMI ESPOSITIVI PER INTERNI ED ESTERNI	185-187
COLONNINE TENDINASTRO SAFE IN®.....	188-191
COLONNINE CON CORDONE	192
PANNELLI DIVISORI E KIT BANNER	193
SEGNALETICA D'AMBIENTE DESIGN & SYSTEM	194-195
INSEGNE.....	196





Sistema di segnaletica Metalsign

Sistema modulare costituito da una gamma di profili in alluminio piatto (spessore mm 4) dalla linea essenziale e discreta. La gestione della grafica su supporto cartaceo, protetta da un foglio in PET trasparente antiriflesso spessore mm 1,2, permette di realizzare autonomamente messaggi di grande impatto visivo e un costante aggiornamento delle informazioni. Disponibile nelle versioni monofacciale e bifacciale a bandiera. Utilizzo verticale ed orizzontale. Materiale per il montaggio compreso nella fornitura (viti e tasselli). Il sistema Metalsign è disponibile nella versione standard con profilo in alluminio (vedi pagine 104 - 109) e con profili colorati, aggiungendo dopo il codice la lettera identificatrice del colore:

W bianco (RAL 9016) **R** rosso (RAL 3020) **BS** blu segnale (RAL 5005)
G verde (RAL 6024) **A** antracite (RAL 7016)



VERSIONE MONOFACCIALE

- 1 **SEMS1015**. - targa monofacciale mm 148 x 105
- 2 **SEMS1515**. - targa monofacciale mm 148 x 148
- 3 **SEMS2121**. - targa monofacciale mm 210 x 210
- 4 **SEMS1529**. - targa monofacciale mm 297 x 148
- 5 **SEMS2129**. - targa monofacciale mm 297 x 210
- 6 **SEMS2942**. - targa monofacciale mm 420 x 297



STAMPA AUTONOMA
SU CARTA, FACILMENTE
INTERCAMBIABILE!



VERSIONE BIFACCIALE A BANDIERA

- 7 **SEMS1515B**. - targa bifacciale mm 148 x 148
- 8 **SEMS2121B**. - targa bifacciale mm 210 x 210
- 9 **SEMS2115B**. - targa bifacciale mm 148 x 210 (b x h)
- 10 **SEMS2921B**. - targa bifacciale mm 210 x 297 (b x h)
- 11 **SEMKEY** - chiave a brugola (necessaria per il montaggio delle targhe bifacciali) da ordinare separatamente

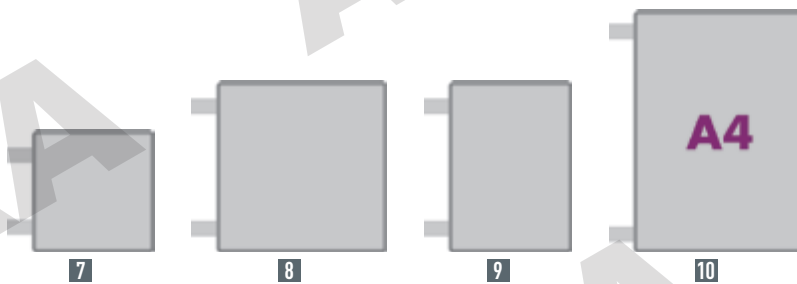

12



12 SIGNCODE IN-OUT

Pratico sistema per sapere se una sala è occupata o no, semplicemente spostando con la mano la targhetta in rilievo. In alluminio anodizzato color argento stampato verde "libero" e rosso "occupato". Si applica con tasselli e viti (compresi nella fornitura) oppure con biadesivo (non fornito).

TKS148 - signcode libero/occupato, dimensioni mm 148 x 148



SISTEMI PER LA COMUNICAZIONE VISIVA



1



A



2

1 TARGHE MURALI O DA BANCO CONVESSE



Targhe in policarbonato di alta qualità dal profilo curvo. A prova di polvere, senza cornici laterali. Apertura da entrambi i lati mediante una semplice pressione sugli angoli (A). Ideali per informazioni che si cambiano frequentemente, resistenti e di aspetto gradevole. Fornite con biadesivo o con viti per l'applicazione a muro o banda per l'utilizzo da banco (tranne per il formato A6 la cui banda viene fornita separatamente).

TKPQ21 - targa formato A4 (mm 210 x 297)

TKPQ14 - targa formato A5 (mm 210 x 148)

TKPQ10 - targa formato A6 (mm 148 x 105)

TKPQ6 - supporto da tavolo per formato A6

2 TARGA A PARETE



In policarbonato stampato in pressofusione: copertura trasparente. Facile da montare, si fissa con viti o tramite nastro biadesivo incluso (per l'applicazione su superfici lisce - es. vetro).

TKPD297 - targa formato A4 (mm 210 x 297)

TKPD420 - targa formato A3 (mm 297 x 420)

TKPD105 - targa mm 150 x 105

TKPD150 - targa mm 150 x 150



3



3 SISTEMA DI TARGHE MURALI IN POLICARBONATO



Sistema di targhe murali a tasche in policarbonato per esporre comunicazioni facili da inserire, rimuovere e sostituire. Utile per esporre avvisi, planimetrie di sicurezza, piani di evacuazione, piani di controllo, tariffari, schede di manutenzione e schede tecniche. Fissaggio alla parete semplice e veloce mediante biadesivo (compreso).

KGV21 - targa murale per foglio A4, apertura verticale (mm 210 x 297)

KGO21 - targa murale per foglio A4, apertura orizzontale (mm 297 x 210)

KGV14 - targa murale per foglio A5, apertura verticale (mm 150 x 210)

KGO14 - targa murale per foglio A5, apertura orizzontale (mm 210 x 150)

KGV29 - targa per foglio A3, apertura orizzontale (mm 420 x 297). A richiesta, versione con attacco a muro



4

4 INFOBOX

Sistema di comunicazione intercambiabile autogestibile per comunicare: programmi, eventi, listini, avvisi, tabelle ecc... Può contenere fino a 10 fogli. Il colore della cornice può essere utilizzato per caratterizzare le diverse tipologie di comunicazione. Si applica alla parete tramite viti non comprese nella fornitura. Protezione frontale trasparente.

INFOA4 - cornice Infobox formato A4. Colori: **S** grigio **B** blu

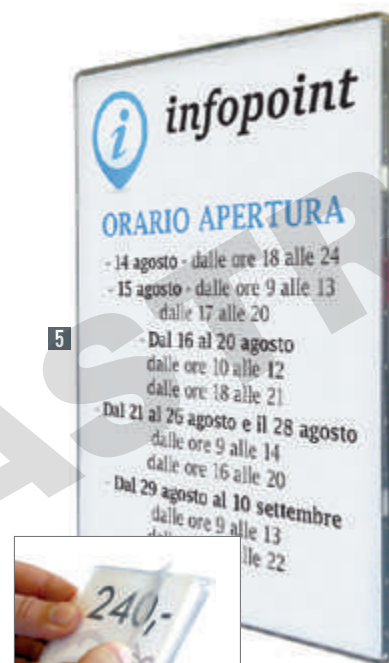

5

5 TARGHE MURALI CON PROFILO PIATTO



Targhe in materiale plastico stampato ad iniezione per interni dalla superficie piana. Senza cornici laterali, leggere, queste targhe sono una soluzione economica per l'esposizione di fogli singoli. Sostituzione veloce e pratica dei fogli. Protezione frontale trasparente flessibile (A). Fornite con biadesivo.

TKLI52 - targa formato A8 (mm 52 x 74)

TKLI74 - targa formato A7 (mm 74 x 105)

TKLI105 - targa formato A6 (mm 105 x 148)

TKLI148 - targa formato A5 (mm 148 x 210)

TKLI210 - targa formato A4 (mm 210 x 297)

TKLI297 - targa formato A3 (mm 297 x 420)



A



1 TARGA A PARETE IN ACRILICO

Targa composta da 2 pannelli in acrilico e distanziali a vite in argento anodizzato. La parte grafica è intercambiabile, realizzabile su carta da parte dell'utente stesso mediante l'uso di un PC, in totale autonomia. Di facile installazione tramite distanziali (inclusi nella confezione). Altri formati fornibili a richiesta.

TDC337 - targa composta da 2 pannelli in acrilico mm 337 x 215 e 4 distanziali (per formato carta A4)

TDC460 - targa composta da 2 pannelli in acrilico mm 460 x 300 e 4 distanziali (per formato carta A3)

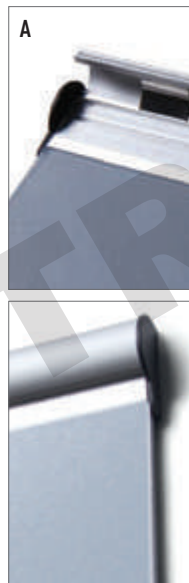

2 TARGA A PARETE IN ALLUMINIO

Targa a parete composta da 2 profili in alluminio 1,5 cm cadauno con apertura a scatto (A). Fondo in materiale plastico grigio e protezione in PVC antiriflesso 1 mm. La parte grafica è intercambiabile, realizzabile su carta da parte dell'utente stesso mediante l'uso di un PC, in totale autonomia. Di facile installazione mediante viti o biadesivo (non inclusi nella confezione). Altri formati fornibili a richiesta.

TDC105 - targa monofacciale A6, 105 x 148 mm

TDC106 - targa monofacciale A5, 148 x 210 mm

TDC107 - targa monofacciale A4, 210 x 297 mm



TARGA MONOFACCIALE E BIFACCIALE CONVESSA IN ALLUMINIO

Targa composta da supporto in alluminio estruso anodizzato naturale comprensivo di tappi terminali in materiale metallico e protezioni in PVC antiriflesso. La versione monofacciale è utilizzabile sia in verticale che orizzontale. La parte grafica è intercambiabile, realizzabile su carta da parte dell'utente stesso mediante l'uso di un PC, in totale autonomia. Di facile installazione tramite viti (inclusi nella confezione). Altri formati fornibili a richiesta.

3 TDC150 - targa monofacciale A5, 148 x 210 mm

TDC151 - targa monofacciale 148 x 148 mm

TDC152 - targa monofacciale 210 x 120 mm

TDC153 - targa monofacciale A3, 297 x 420 mm

4 TDC154 - targa bifacciale 148 x 148 mm

TDC155 - targa bifacciale 210 x 148 mm



5 BARRA APPENDIFOGLI DA PARETE

Profilo arrotondato in alluminio anodizzato estruso con all'interno cilindretti zigrinati in PVC che permettono un facile inserimento di fogli multipli, anche in formati differenti. Fornibile in 4 lunghezze diverse per adattarsi a qualsiasi ambiente di lavoro. Biadesivo per l'applicazione a parete incluso nella fornitura.

SMCT9033 - barra appendifogli lunghezza cm 70, peso g 300

SMCT9034 - barra appendifogli lunghezza cm 100, peso g 400

SMCT9035 - barra appendifogli lunghezza cm 140, peso g 600

SMCT9036 - barra appendifogli lunghezza cm 200, peso g 800





1



VERSIONE DA BANCO

2



VERSIONE DA PARETE

TASCHE PORTADEPLIANT DA BANCO E A PARETE

Tasche in metacrilato trasparente resistenti e pratiche per l'esposizione di materiale informativo. Disponibili nei modelli singoli o multipli. Altri formati e altre combinazioni fornibili a richiesta.

- 1 **TKPDM21** - porta depliant da banco multiplo, 4 tasche per formato A4
- TKPDS21** - porta depliant da banco singolo per formato A4
- 2 **TKPPM21** - porta depliant da parete multiplo, 3 tasche per formato A4
- TKPPS21** - porta depliant da parete singolo per formato A4



3



3 TASCHE PORTA DOCUMENTI A MURO

Kit composto da: barra in alluminio da mm 750 e 3 tasche colorate, che si agganciano alla barra ad incastro (viti di fissaggio barra inclusi nella fornitura). Ideale per archiviazione di documenti in base al colore della tasca per una immediata identificazione. Dimensioni tasche: mm 235 x 250 h.

SMET2127 - kit porta documenti a muro completo di barra e 3 tasche colorate (1 rossa, 1 gialla, 1 verde)



4

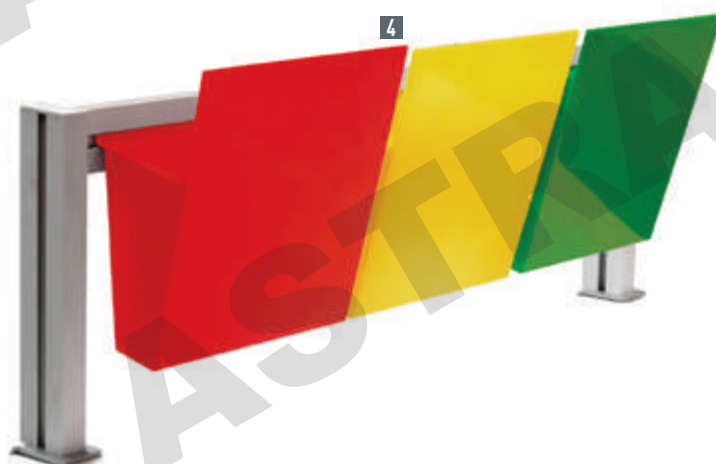

4 TASCHE PORTA DOCUMENTI DA SCRIVANIA

Kit composto da: barra da scrivania in alluminio anodizzato silver completamente riciclabile con morsetto di fissaggio (non servono fori nè viti) e 3 tasche colorate. Dimensioni barra cm 80 x 27.

SMET2128 - kit porta documenti da scrivania completo di barra e 3 tasche colorate (1 rossa, 1 gialla, 1 verde)



1 TARGA SEGNANOME DA TAVOLO

Profilo triangolare flessibile robusto e di ottima qualità. Sostituzione semplice dell'informazione contenuta. Tappi di chiusura color grigio, protezione trasparente in plastica, dotato di sistema antimanomissione (con chiavetta). Spessore massimo del supporto cartaceo mm 1,5. Perfetto come targa porta nomi o porta informazioni o come porta prezzi da banco.

TKPD05 - targa segnanome da tavolo, dimensioni 153 x 50 x 36 h

TKPD06 - targa segnanome da tavolo, dimensioni 215 x 50 x 36 h

TKPD07 - targa segnanome da tavolo, dimensioni 302 x 50 x 36 h



2 PORTA FOGLI DA TAVOLO BIFACCIALE A "T"

Porta avvisi/fogli singoli da tavolo bifacciale con base a "T" in polistirene trasparente.

SMET297 - porta fogli da tavolo bifacciale formato A4 verticale. Dimensioni mm 210 x 297

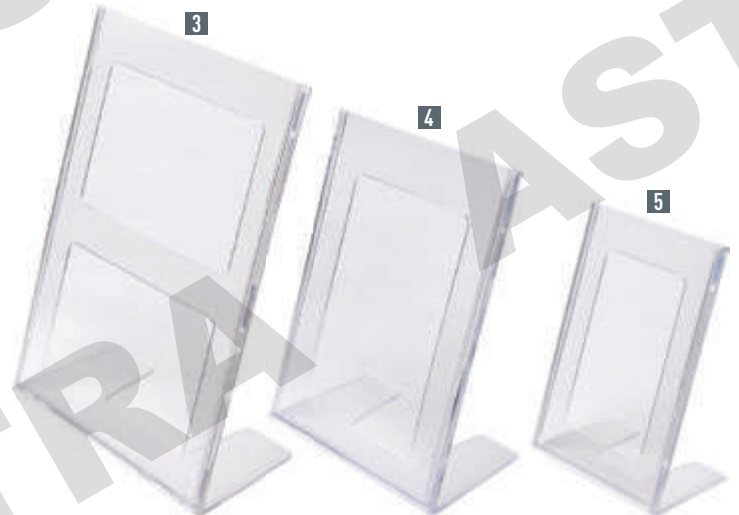

PORTA FOGLI DA TAVOLO A "L"

Porta avvisi/fogli singoli da tavolo a "L" in polistirene trasparente stampato ad iniezione.

3 SMET210 - porta foglio formato A4 verticale. Dimensioni mm 210 x 297

4 SMET148 - porta foglio formato A5 verticale. Dimensioni mm 148 x 210

5 SMET105 - porta foglio formato A6 verticale. Dimensioni mm 105 x 148



PORTA DEPLIANT FORMATO 1/3 DI A4

Per depliant mm 110 x 220 (1/3 di A4).

6 SMET101 - porta depliant a 1 tasca (dimensione tasca 108 x 209 x 65 mm)

7 SMET102 - porta depliant a 2 tasche (dimensione tasca 108 x 209 x 65 mm)

8 SMET104 - porta depliant a 4 tasche (dimensione tasca 108 x 255 x 158 mm)



PORTA DEPLIANT FORMATO A5

Per depliant mm 148 x 210 (formato A5).

9 SMET201 - porta depliant a 1 tasca (dimensione tasca 157 x 214 x 74 mm)

10 SMET202 - porta depliant a 2 tasche (dimensione tasca 157 x 208 x 74 mm)

11 SMET204 - porta depliant a 4 tasche (dimensione tasca 157 x 255 x 158 mm)



PORTA DEPLIANT FORMATO A4

Per depliant mm 210 x 297 (formato A4).

12 SMET301 - porta depliant a 1 tasca (dimensione tasca 224 x 266 x 94 mm)

13 SMET302 - porta depliant a 2 tasche (dimensione tasca 224 x 266 x 94 mm)

14 SMET304 - porta depliant a 4 tasche (dimensione tasca 224 x 299 x 190 mm)



Cornici a scatto linea Easy per interni



1 CORNICI A SCATTO PROFILO 25 MM

Profilo mm 25 in anodizzato naturale. Angoli arrotondati. Retro in plastica, protezione antiriflesso trasparente, disponibile in diversi formati.

- SMCT210** - mm 240 x 327, per foglio formato A4
- SMCT297** - mm 327 x 450, per foglio formato A3
- SMCT500** - mm 530 x 730, per foglio mm 500 x 700
- SMCT420** - mm 420 x 594, per foglio formato A2
- SMCT594** - mm 594 x 841, per foglio formato A1
- SMCT710** - mm 700 x 1000
- SMCT841** - mm 841 x 1189, per foglio formato A0

2 CORNICI A SCATTO PROFILO 32 MM

Profilo mm 32 in anodizzato naturale. Angoli arrotondati. Retro in plastica, protezione antiriflesso trasparente, disponibile in diversi formati.

- SMCT700** - mm 745 x 1045, per foglio mm 700 x 1000,
- SMCT701** - mm 1045 x 1445, per foglio mm 1000 x 1400

3 CORNICI A SCATTO COLORATE PER INTERNI

Profilo mm 25 in alluminio verniciato. Angolo vivo. Altri formati fornibili a richiesta.

- Colori: **W** bianco (RAL 9003) **R** rosso (RAL 3020)
- SMCT418** - per foglio formato A4 (210 x 297 mm), dimensioni esterne mm 240 x 327
 - SMCT419** - per foglio formato A3 (297 x 420 mm), dimensioni esterne mm 327 x 450



**ALTRE CAPACITÀ
FORNIBILI A RICHIESTA.
RICHIEDI UN
PREVENTIVO!**

4 CASSETTE PORTACHIAVI

Cassette in metallo verniciato di diverse capacità, complete con il medesimo numero di portachiavi in plastica. Colore grigio. Altre capacità fornibili a richiesta (richiedi un preventivo).

- ASTC24** - cassetta per 24 chiavi, mm 180 x 250 x 60
- ASTC48** - cassetta per 48 chiavi, mm 180 x 250 x 80
- ASTC90** - cassetta per 90 chiavi, mm 240 x 300 x 80
- ASTC140** - cassetta per 140 chiavi, mm 280 x 370 x 80

BACHECA PORTACHIAVI

Bacheca per interni con pannello in acciaio laccato, superficie magnetica con ganci numerati, struttura in alluminio anodizzato. Anta trasparente in metacrilato, apertura a libro. Chiusura con serratura. Profondità interna 30 mm. Materiale per il fissaggio a muro incluso.

- 5 SWB045A** - bacheca per 45 chiavi, dimensioni mm 434 x 548, peso 3 kg
- 6 SML090A** - bacheca per 90 chiavi, dimensioni mm 750 x 590, peso 5 kg

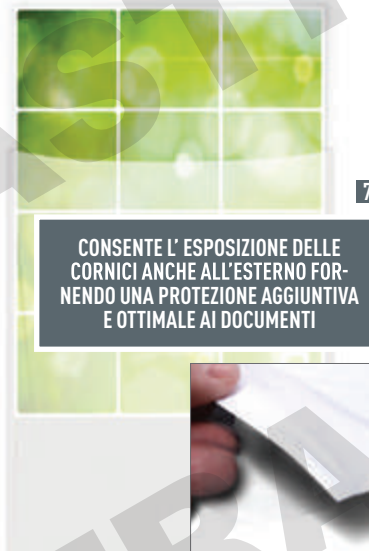

**CONSENTE L' ESPOSIZIONE DELLE
CORNICI ANCHE ALL'ESTERNO FORNENDO UNA PROTEZIONE AGGIUNTIVA
E OTTIMALE AI DOCUMENTI**

7 PROTEGGI DOCUMENTI POSTER BAG

Buste per aggiungere protezione a poster e documenti che si vuole inserire in cornici e altri sistemi per la comunicazione visiva. Resistente agli UV e all'umidità. Pratico, offre un sistema veloce per la sostituzione dei messaggi.

- SMBT4** - busta per foglio A4 (mm 210 x 297)
- SMBT2** - busta per foglio mm 500 x 700
- SMBT5** - busta per foglio mm 500 x 700
- SMBT3** - busta per foglio A3 (mm 297 x 420)



BACHECA LINEA EASY PER INTERNI

Bacheca **ultrapiatta** per uso interno. Profilo in alluminio con angoli in plastica colore grigio, protezione frontale in acrilico. Chiusura a una o due serrature con chiave.

1 **Versione con retro in lamiera bianca magnetica e scrivibile.**

- SMBT32** - mm 491 x 350 h, per 2 fogli A4
- SMBT34** - mm 491 x 655 h, per 4 fogli A4
- SMBT36** - mm 711 x 655 h, per 6 fogli A4
- SMBT38** - mm 931 x 655 h, per 8 fogli A4
- SMBT312** - mm 931 x 963 h, per 12 fogli A4, con 2 serrature

2 **Versione con retro in sughero naturale per utilizzo di puntine.**

- SMBT44** - mm 491 x 655 h, per 4 fogli A4
- SMBT46** - mm 711 x 655 h, per 6 fogli A4
- SMBT48** - mm 931 x 655 h, per 8 fogli A4
- SMBT412** - mm 931 x 963 h, per 12 fogli A4, con 2 serrature



3 **LAVAGNA IN SUGHERO**

Lavagna con retro in sughero naturale a nido d'ape per l'utilizzo con puntine. Si utilizza in ambienti interni orizzontalmente o verticalmente. Bordo in alluminio mm 35, angoli di sicurezza.

- SMLT96** - dimensioni esterne mm 900 x 600 (utili mm 866 x 566)
- SMLT97** - dimensioni esterne mm 1200 x 900 (utili mm 1166 x 866)
- SMLT98** - dimensioni esterne mm 1500 x 1000 (utili mm 1466 x 966)



4 **BACHECA PER INTERNI ED ESTERNI**

Bacheca apertura a libro, con cornice perimetrale in alluminio anodizzato con protezione in policarbonato. Retro in lamiera scrivibile e magnetica. Si raccomanda l'utilizzo esterno in zona protetta da tettoia. Chiusura a una o due serrature con chiave.

- SMBT52** - per 2 fogli A4, dimensioni esterne mm 521 x 388 h
- SMBT54** - per 4 fogli A4, dimensioni esterne mm 521 x 696 h
- SMBT56** - per 6 fogli A4, dimensioni esterne mm 741 x 696 h
- SMBT58** - per 8 fogli A4, dimensioni esterne mm 961 x 696 h
- SMBT512** - per 12 fogli A4, dimensioni esterne mm 961 x 1004 h, con 2 serrature



5 **BACHECA PER ESTERNI CERTIFICATA IP56**

Bacheca con profili in alluminio anodizzato e vetro temperato di chiusura per uso interno ed esterno. Retro in lamiera scrivibile e magnetica con apertura a compasso (dal formato per 12 fogli in su, con pompa idraulica che rende agevole e morbida l'apertura). Chiusura a una o due serrature con chiave. Grado di protezione IP56.



5 **SMBT66** - bacheca per 6 fogli A4, dimensioni esterne mm 805 x 760 h

- SMBT69** - bacheca per per 9 fogli A4, dimensioni esterne mm 805 x 1067 altezza
- SMBT612** - bacheca per 12 fogli A4, dimensioni esterne mm 1025 x 1067 altezza
- SMBT615** - bacheca per 15 fogli A4, dimensioni esterne mm 1245 x 1067 altezza, con 2 serrature

SMBT618 - bacheca per 18 fogli formato A4, dimensioni esterne mm 1465 x 1067 altezza, con 2 serrature

6 **SMBQ200** - coppia di pali per esterni con base mm 150 x 150, altezza 2000 mm. Realizzati in acciaio verniciato color argento RAL9006. Forniti con piastre per attacco alla bacheca IP56. Fornibili a richiesta versione da interrare (codice SMBQ250)

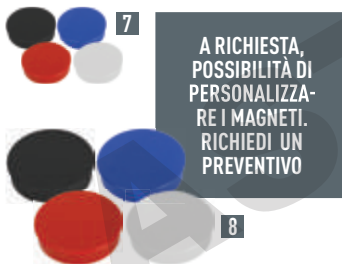

A RICHIESTA, POSSIBILITÀ DI PERSONALIZZARE I MAGNETI. RICHIEDI UN PREVENTIVO

ACCESSORI PER LAVAGNE E BACHECHE

- 7** **SMAT20** - confezione da 8 magneti Ø mm 20. Colori: **W** bianco **N** nero **R** rosso **B** blu
- 8** **SMAT35** - confezione da 8 magneti Ø mm 35. Colori: **W** bianco **N** nero **R** rosso **B** blu
- 9** **SMAT36** - confezione da 4 pennarelli cancellabili (colori verde, rosso, nero e blu)
- 10** **SMAT37** - cancellino
- 11** **SMAT100** - scatola da 100 puntine





Targhe porta planimetrie

- ♦ A richiesta è fornibile la vostra planimetria rielaborata secondo la Norma UNI ISO 23601:2009 (richiedere preventivo).
- ♦ Grafica realizzabile a nostra cura in stampa digitale, dietro fornitura di file esecutivo di stampa.



1 TARGA PORTA PLANIMETRIA IN POLICARBONATO

In polycarbonato trasparente copertura trasparente rigida. Senza cornici laterali, dal profilo piatto, leggera. Si fissa alla parete con viti o tramite nastro biadesivo (incluso nella fornitura). Per l'utilizzo verticale e orizzontale.

TKPD420 - targa formato A3 (dimensioni mm 420 x 297) - grafica esclusa



2 TARGA PORTA PLANIMETRIA IN ACRILICO

Composta da due pannelli in acrilico e distanziali a vite in argento anodizzato. Di facile installazione tramite distanziali (inclusi nella fornitura). Per l'utilizzo verticale e orizzontale.

TDC460 - targa per fogli A3 (dimensioni mm 460 x 300) - grafica esclusa



3 TARGA PORTA PLANIMETRIA IN ALLUMINIO

In alluminio con tappi colorati in PVC verde (RAL 6024), protezione frontale trasparente in PVC. Sistema di fissaggio incluso nella fornitura (viti e tasselli).

SEMP - targa formato A3 (dimensioni mm 420 x 297) - grafica esclusa

SEMP**CST** - targa formato A3 (dimensioni mm 420 x 297) comprensiva di grafica (occorre fornire file esecutivo di stampa)



4 CORNICE PORTA PLANIMETRIE COLORATA

Cornice a scatto profilo mm 25 in alluminio verniciato, retro in plastica, protezione trasparente in PVC. Angolo vivo. Per l'utilizzo verticale e orizzontale. Sistema di fissaggio non incluso nella fornitura.

Colori: **W** bianco (RAL9003) **N** nero (RAL9005) **R** rosso (RAL3020)

SMCT419 - cornice formato A3 (dimensioni mm 420 x 297) - grafica esclusa



ALTRE TARGHE PORTA PLANIMETRIE PRESENTI ALLE PAGINE 95, 100, 109 E 110.

5 TARGA PORTA PLANIMETRIA IN MATERIALE PLASTICO

In materiale plastico stampato ad iniezione, protezione frontale trasparente e flessibile per una pratica sostituzione delle planimetrie. Senza cornici laterali, dal profilo piatto, leggera. Si fissa alla parete con biadesivo (incluso nella fornitura). Per l'utilizzo verticale e orizzontale.

TKLI297 - targa formato A3 (dimensioni mm 297 x 420) - grafica esclusa



6 TARGA PORTA PLANIMETRIA IN VETRO

In vetro temperato. La planimetria viene stampata su supporto adesivo e applicata sul retro della targa. Si fissa al muro con un sistema invisibile e semplice che si applica alla parete con viti comprese nella fornitura. Per l'utilizzo verticale e orizzontale.

SECFP - targa formato A3 (dimensioni mm 297 x 420) - grafica esclusa



1 CORNICE CON PROTEZIONE FRONTALE SCRIVIBILE E CANCELLABILE

Cornice in PET di colore nero per documenti che contengono campi che subiscono frequenti aggiornamenti. I documenti possono essere visualizzati in modo permanente e le annotazioni possono essere aggiunte e cancellate facilmente sulla protezione frontale in PET, senza danneggiare il documento. Formato A4 (utilizzabile in posizione verticale o orizzontale). Cancellabile anche dopo diversi mesi. Retro adesivo removibile e riposizionabile. Chiusura magnetica su 3 lati. Può essere applicato su vetro o su altre superfici piane e lisce.

SMCA498N - confezione da 2 pezzi cornice nera con protezione scrivibile, mm 230 x 317 (formato A4).



2 CORNICE MAGNETICA PER FOGLI SENZA PROTEZIONE FRONTALE

Cornici colorate in PVC magnetiche per fogli. Strumento indispensabile per i sistemi di gestione LEAN. Migliora e consente di classificare in base al colore della cornice qualsiasi comunicazione scritta a mano. Per messaggi o informazioni scritte a mano, orari, documenti da firmare, note, fogli di lavoro, programmi di pulizia, ecc. Formato A4 (utilizzabile in posizione verticale o orizzontale). Strisce magnetiche sul retro, lungo tutti e 4 i bordi. Nessuna pellicola frontale.

SMCA499 - confezione da 10 cornici colorate magnetiche per fogli A4.

Colori: **N** nero **S** grigio **B** blu **R** rosso **G** verde



VERSIONE SAFETY LINE

APERTURA SU 3 LATI



CORNICE MAGNETO CON RETRO ADESIVO O MAGNETICO

Cornice A4 originale ed elegante, angoli arrotondati. Dotata di comoda chiusura magnetica sul lato superiore che permette di sostituire agevolmente il contenuto. Posizionamento orizzontale o verticale. In PVC antiriflesso di elevato spessore (fronte 300 micron, retro 100 micron). Dimensioni 242 x 329 mm. Disponibile nella versione Safety Line ideale per ambienti industriali.

3 SMCA492 - confezione da 2 cornici Safety Line con retro magnetico. Colori: **WR** bianco-rosso **VG** bianco-verde **NY** nero-giallo

SMCA497 - confezione da 2 cornici Safety Line con retro adesivo. Colori: **WR** bianco-rosso **VG** bianco-verde **NY** nero-giallo

4 SMCA490 - confezione da 2 cornici Magneto con retro magnetico. Colori: **N** nero **S** grigio **R** rosso **B** blu **A** arancio fluo

SMCA495 - confezione da 2 cornici Magneto con retro adesivo. Colori: **N** nero **S** grigio **R** rosso **B** blu **A** arancio fluo



TARGHE E PORTA ETICHETTE CON RETRO ADESIVO O MAGNETICO

Perimetro rigido in ABS, ideali per utilizzo industriale. La targhetta 80 x 45 mm è perfetta per utilizzo in magazzino. Colori: **R** rosso **B** blu

5 SMCA488 - cornice adesiva formato A4

SMCA489 - cornice magnetica formato A4

6 SMCA486 - confezione da 4 targhette magnetiche formato 80 x 45 mm



1



1 SUPPORTO MAGNETICO CON BASE PORTAPENNE

Supporto in alluminio sottile e leggero. Consente la visualizzazione e l'archiviazione di più documenti in un unico posto. Può contenere fogli perforati e tasche di plastica perforate. Per uso orizzontale e documenti formato A4.

SMCA791 - supporto con 4 anelli a D, dimensioni mm 310 x 320 x 53

2



2 CARTELLINE CON RETRO ADESIVO O MAGNETICO

Cartelline a L formato A4, in PVC antiriflesso. Facile inserimento del foglio. Capacità 10 fogli A4. Ideali per la documentazione che deve essere frequentemente aggiornata.

SMCA779 - confezione da 5 buste **adesive** (adesivo removibile e riposizionabile) con chiusura calamitata sull'angolo. Angoli colori assortiti

SMCA729 - confezione da 5 buste **magnetiche** con chiusura tramite flap sul lato superiore magneti. Angoli colori assortiti

INDICATE
PER SUPERFICI
IN VETRO

FACILE
INSERIMENTO
DEL FOGLIO



3



4

BANDA
POSTERIORE
MAGNETICA

BUSTE ADESIVE O MAGNETICHE

Buste formato A4 con apertura sul lato corto. Cornice rinforzata con anima in metallo. La versione adesiva è munita di retro adesivo removibile e riposizionabile. La versione magnetica presenta una banda posteriore magnetica.

3 SMCA529 - confezione da 5 buste **adesive** formato A4, colori assortiti

4 SMCA607 - confezione da 5 buste **magnetiche** formato A4, colore nero



5

APERTURA
SUL LATO
CORTO

5 CARTELLINE SOSPENSE CON GANCIO

Comode cartelline in PVC antiriflesso, con gancio in acciaio ultra resistente.

SMCA450 - confezione da 5 cartelline A4 verticale. Colori: **R** rosso **B** blu **A** assortiti

SMCA451 - confezione da 5 cartelline A4 orizzontale. Disponibile in colori assortiti

SMCA452 - confezione da 5 cartelline A3 orizzontale. Disponibile in colori assortiti

6 TASCA PORTA DEPLIANT CON GANCIO

Formato A4 con ganci, con tasca anteriore di 2 cm (pari a circa 180 fogli). Tasca posteriore per l'inserimento della copia originale in modo che non sia prelevabile e rimanga leggibile una volta esaurite le altre copie.

SMCA453 - confezione da 5 tasche porta depliant colore blu, orientamento verticale

SMCA454 - confezione da 5 tasche porta depliant colore blu, orientamento orizzontale



6



1



2

A RICHIESTA FORNIBILI LEGGII STERILI (COLORI BIANCO E NERO) PER AMBIENTI PROTETTI.

LEGGIO A MURO

Può essere fissato a qualsiasi superficie verticale (elementi di fissaggio inclusi). Base in metallo con 10 buste in PVC con apertura superiore e bordo rinforzato con anima in acciaio e 5 cavalierini da 50 mm. Gli angoli in plastica permettono di inclinare il leggio per facilitare la lettura. Ampliabile all'infinito tramite l'aggiunta della base di ampliamento e altre buste.

Colori: **N** nero **R** rosso **B** blu **G** verde **Y** giallo **A** assortiti (2 buste per colore)

- 1 **SMCA410** - leggio da muro a 10 buste formato A4 (scegliere colore)
- 2 **SMCA411** - base per 10 buste per ampliamento leggio a muro



3



3 LEGGIO DA TAVOLO

Leggio da tavolo formato A4 con base in metallo. Versione con 10 o 30 buste in PVC con apertura superiore e bordo rinforzato con anima in acciaio, 5 o 15 cavalierini (A) da 50 mm. Colori buste assortiti (blu, rosso, giallo, verde, nero).

- SMCA109** - leggio da tavolo a 10 buste formato A4
- SMCA309** - leggio da tavolo a 30 buste formato A4

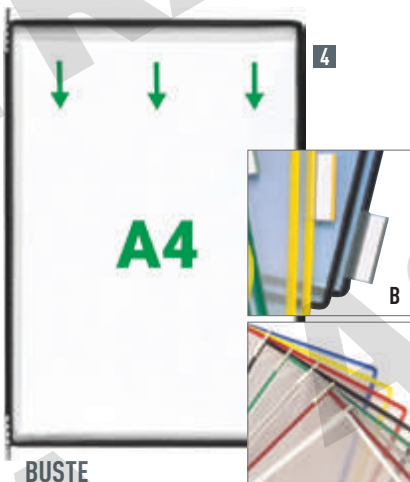

4



5



6

BUSTE

- 4 **SMCA400** - confezione da 10 buste A4 per leggii da tavolo o a muro, con apertura lato corto. Fornite con 5 cavalierini (B) da 50 mm.
Colori: **N** nero **R** rosso **B** blu **G** verde **Y** giallo **A** assortiti (2 buste per colore)
- 5 **SMCA401** - confezione da 5 cartelline Fold Up A4 con alta capacità, per leggii da tavolo o a muro. Struttura rigida in PVC, ogni busta può contenere fino a 40 fogli di carta, brochures ecc. Bordo blu
- 6 **SMCA402** - confezione da 5 cartelline di grande capacità per leggii da tavolo o a muro. Contengono 5 volte di più rispetto alla cartellina standard poiché ogni cartellina è collegata a 4 cartelline supplementari. Le vostre informazioni saranno immediatamente disponibili in uno spazio minimo. Colori assortiti



7

7 CARTELLINE MAGNETICHE

Cartelline preforate in PVC a lunga durata. Antiriflesso, a doppio lato. I magneti garantiscono una presa ottimale sulla superficie o tra di loro. Da utilizzare con gli articoli SMCA790 e SMCA791.

Colori: **R** rosso **B** blu **G** verde **Y** giallo

- SMCA79** - confezione 5 cartelline preforate magnetiche (abbinare lettera colore)



8

8 PIVORACK

Adattatore per il fissaggio dei leggii a scaffali metallici. Perfetto per magazzini e punti vendita. Fornito con viti di fissaggio.

- SMCA412** - pivorack



9

9 BRACCIO SNODATO

Per utilizzo da scrivania. Si assembla con semplice aggancio al leggio a muro. Possibile agganciare sino a 2 leggii con 20 cartelline.

- SMCA413** - braccio snodato con morsetto



10

10 SUPPORTO MAGNETICO

Con 4 anelli in metallo nichelato. Da utilizzare in posizione orizzontale o verticale. Sottile e leggero, consente la visualizzazione e l'archiviazione di più documenti in un unico posto. Ideale per cartelline preforate formato A4. Dimensioni: 40 x 320 mm.

- SMCA790** - supporto magnetico



WALL ORGANIZER, PORTANOMI E PORTABADGE



WALL ORGANIZER

Portadocumenti e riviste a muro, struttura in polistirene, con scomparti orizzontali e verticali. Consegnati pronti all'uso con appositi fori per affissione (viti non incluse). Facilmente ampliabili per affiancamento. Disponibile anche nella versione per badge e cartellini.

- 6 SMCA500** - portabadge 24 scomparti 9,5 x 5,4 cm, dimensioni (l x p x h) 20 x 2,5 x 37,5 cm
- 5 SMCA501** - modulo verticale 50 scomparti A4, dimensioni (l x p x h) 54,5 x 13 x 112 cm. Scomparto: h 29,5 x l 23,5 x p 0,5 cm. Parte visibile 3 cm
- 1 SMCA502** - modulo orizzontale 6 scomparti A4, dimensioni (l x p x h) 31 x 8 x 50 cm. Scomparto: h 20 x l 30,5 x p 1,5 cm. Parte visibile 4,9 cm
- 2 SMCA504** - modulo verticale 6 scomparti A4, dimensioni (l x p x h) 23,5 x 8,5 x 71 cm. Scomparto: h 29,5 x l 22 x p 1,5 cm. Parte visibile 7 cm
- 3 SMCA506** - modulo verticale 20 scomparti A4, dimensioni (l x p x h) 54,5 x 10,5 x 86 cm. Scomparto: h 29,5 x l 23,5 x p 1 cm. Parte visibile 5 cm
- 4 SMCA508** - modulo verticale 25 scomparti A4, dimensioni (l x p x h) 27,5 x 13 x 112 cm. Scomparto: h 29,5 x l 23,5 x p 0,5 cm. Parte visibile 3 cm

Portanomi e portabadge

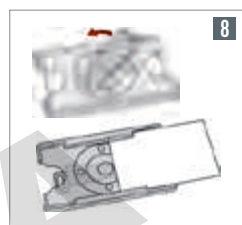

Accessori



11 CORDICELLA PER PORTA BADGE

Cordicella tonda universale per porta badge con gancio con molla e anello. Chiusura di sicurezza anti soffocamento. Colori: **L** lime **W** bianco **N** nero (disponibile solo in versione piatta)

SMCA311 - cordicella tonda Ø 5 mm



CLIP PER PORTABADGE E PORTANOME

Minimo ordinabile 10 pezzi/multipli.

- 12 SMCA290** - clip in metallo
- 13 SMCA240** - clip portanome con cordicella in nylon autoritricante da cm 60. Permette il fissaggio del badge a cinture, borse etc. per poi passarlo attraverso il lettore o mostrarlo senza staccarlo

PORTABADGE RIGIDI

Offrono ideale protezione per carte personali o altre carte magnetiche. In due versioni: una utilizzabile con clip tradizionale (codice **SMCA290**) o comoda clip retraibile per il massimo comfort (codice **SMCA240**), l'altra con attacco rotante. Minimo ordinabile 10 pezzi/multipli.

- 7 SMCA305** - portabadge rigido (da utilizzare con clip), formato 91 x 68
- 8 SMCA300** - portabadge rigido con attacco rotante, formato 91 x 57

9 PORTANOME CON CLIP

Portanome in PVC trasparente con apertura superiore, dimensioni mm 95 x 75 (formato utile mm 90 x 60), attacco con clip. Minimo ordinabile 50 pezzi/multipli.

SMCA100 - portanome con clip

10 PORTABADGE ANTIBATTERICO

Realizzato in materiale plastico STERIFOLD (distrugge il 99,9% dei batteri entro 2 ore). Adatto all'uso in ospedali, laboratori, industrie farmaceutiche. Minimo ordinabile 10 pezzi/multipli.

SMCA432 - portabadge antibatterico, dimensioni 90 x 65 mm



1 PORTA POSTER MONO E BIFACCIALE

Porta poster da terra per interni, con struttura in metallo (silver) e cornice alluminio naturale. Montante quadrato. Cornice a scatto mm 25 angoli tondi cromati. Protezione in PVC antiriflesso. Base mm 380 x 380. Fornibile in versione monofacciale o bifacciale.

- 1 **SMCT7274** - porta poster monofacciale altezza mm 1815, per foglio mm 700 x 1000
- 2 **SMCT7276** - porta poster bifacciale altezza mm 1815, per foglio mm 700 x 1000



3 CORNICE A CAVALLETTO BIFACCIALE

Profilo mm 32 in anodizzato naturale, cavalletto bifacciale con angoli arrotondati. Stabilità massima alle gambe in metallo; molto resistente grazie al retro in acciaio.

- SMCT32** - per foglio mm 500 x 700, dimensioni esterne mm 545 x 744 x 1120 h
- SMCT33** - per foglio mm 700 x 1000, dimensioni esterne mm 745 x 925 x 1406 h

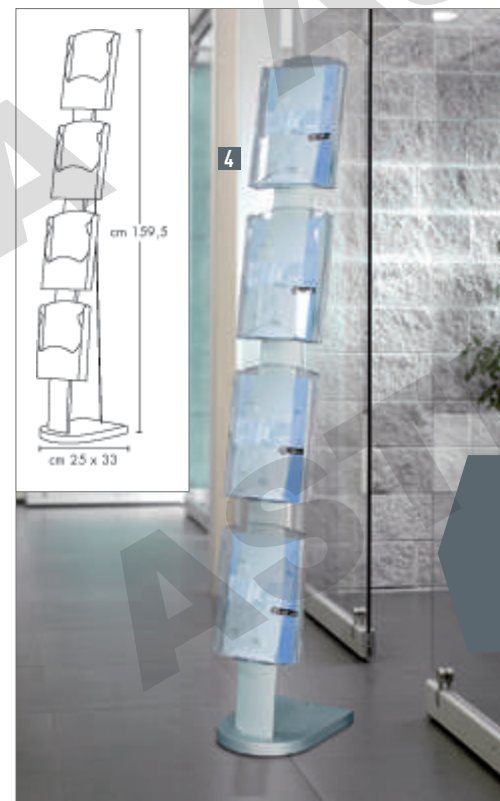

4 PORTADEPLIANT A4

Struttura in alluminio anodizzato, completa di 4 tasche (DIN A4) porta depliant in policarbonato trasparente antiurto, resistente ai raggi UV. Funzionale, leggero, stabile nella struttura, si monta e si smonta velocemente in pochi, semplici gesti. Dimensioni: base mm 250 x 330, altezza mm 1595. Peso kg 4,8.

- TKPD104** - portadepliant 4 tasche formato A4 (mm 210 x 297)



5 LAVAGNA SCRIVIBILE A MURO

Lavagna scrivibile a muro, magnetica con fondo laccato. Cornice perimetrale in alluminio e vassoio porta pennarelli (A).

- SMLT60** - dimensioni (b x h) mm 600 x 450
- SMLT90** - dimensioni (b x h) mm 900 x 600
- SMLT120** - dimensioni (b x h) mm 1200 x 900
- SMLT150** - dimensioni (b x h) mm 1500 x 1000
- SMLT180** - dimensioni (b x h) mm 1800 x 900
- SMLT200** - dimensioni (b x h) mm 2000 x 1000

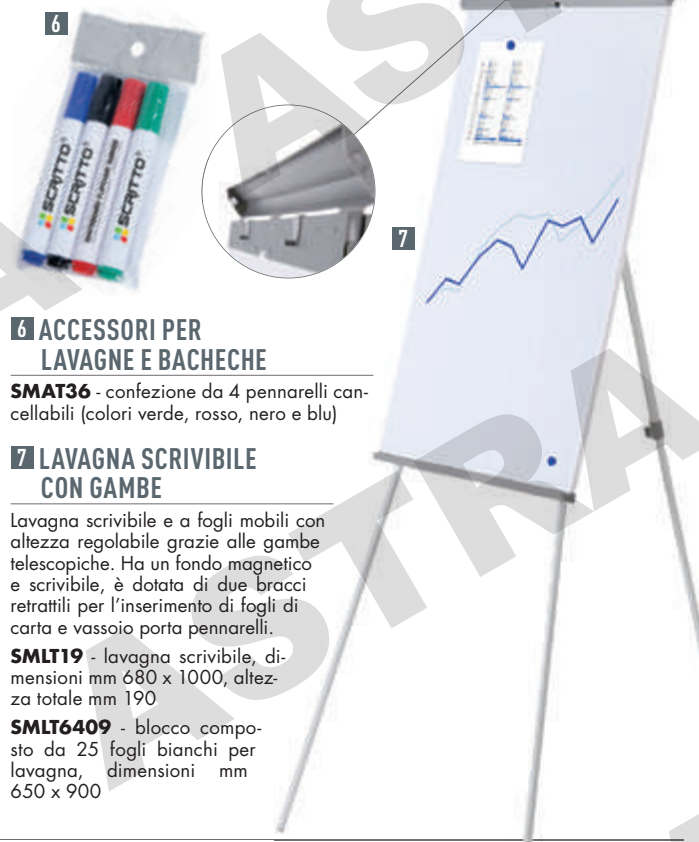

6 ACCESSORI PER LAVAGNE E BACHECHE

SMAT36 - confezione da 4 pennarelli cancellabili (colori verde, rosso, nero e blu)

7 LAVAGNA SCRIVIBILE CON GAMBE

Lavagna scrivibile e a fogli mobili con altezza regolabile grazie alle gambe telescopiche. Ha un fondo magnetico e scrivibile, è dotata di due bracci retrattili per l'inserimento di fogli di carta e vassoio porta pennarelli.

- SMLT19** - lavagna scrivibile, dimensioni mm 680 x 1000, altezza totale mm 190
- SMLT6409** - blocco composto da 25 fogli bianchi per lavagna, dimensioni mm 650 x 900



ESPOSITORE A PAVIMENTO

Espositore a pavimento completo di porta-depliant multiplo a 4 posti, disponibile in due versioni. Struttura in alluminio con profilo ellittico in alluminio anodizzato e base rettangolare in legno laccato (MDF) su piastra in metallo non visibile.

- 1 **SMET3254** - espositore formato A5 verticale, base mm 300 x 300, h mm 1085
- 2 **SMET3255** - espositore formato A4 verticale, base mm 300 x 300, h mm 1200



LEGGIO MONOFACCIALE CON BASE

Leggio a pavimento con cornice a scatto **posizionabile in orizzontale o verticale**, con profilo da mm 25 ed angolo tondo, disponibile in due versioni. Struttura in alluminio anodizzato e base rettangolare in legno laccato (MDF) su piastra in metallo non visibile.

- 3 **SMET6010** - leggio con cornice formato A4, dimensioni: base mm 350 x 300, h mm 1085
- 4 **SMET6011** - leggio con cornice formato A3, dimensioni: base mm 350 x 300, h mm 1100

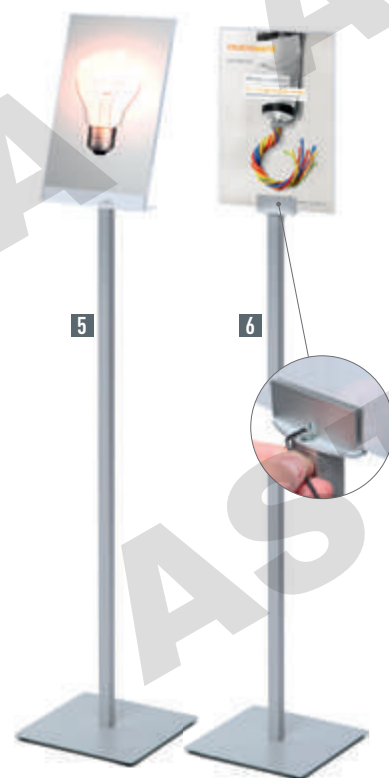

PIANTANA PORTA AVVISI DA PAVIMENTO, MONOFACCIALE E BIFACCIALE

Linea economica **per interni**, ottima stabilità. Struttura in metallo, pannello in plexiglass per grafica su carta. Base quadrata mm 260 x 260. Ideale per inserire messaggi e comunicazioni.

- 5 **SMET6020** - piantana porta avvisi formato A4 **monofacciale** inclinato, h mm 134
- 6 **SMET6021** - piantana porta avvisi formato A4 **bifacciale**, h mm 131

Totem per esterni

Struttura in alluminio anodizzato composta da due pali da interrare completi di tappi in ABS e pannelli in stampa digitale con **protezione anti UV lucida/opaca (da specificare in fase d'ordine)**.

I NOSTRI TOTEM SONO LA SOLUZIONE IDEALE PER TUTTE LE VOSTRE ESIGENZE COMUNICATIVE. ELEGANTI, SEMPLICI, VERSATILI, IL TOTEM POSSONO ESSERE COMPLETAMENTE PERSONALIZZATI, GRAZIE AI DIVERSI ELEMENTI MODULARI. GRAFICA INCLUSA. QUI IN BASSO RIPORTIAMO ALCUNI ESEMPI DI COMPOSIZIONE:



TOTEM COMPOSTO DA:
 • 2 PALI H 1800 mm DA INTERRARE
 • 1 TARGA DIMENSIONI 1000 x 300 mm
 • 3 TARGHE 1000 x 150 mm CIASCUNA



TOTEM COMPOSTO DA:
 • 2 PALI H 1800 mm DA INTERRARE
 • 1 TARGA DIMENSIONI 1000 x 200 mm
 • 4 TARGHE 1000 x 150 mm CIASCUNA



TOTEM COMPOSTO DA:
 • 2 PALI H 1800 mm DA INTERRARE
 • 1 PANNELLO 1000 x 1000 mm





STAMPA DIGITALE
FORNIBILE A
RICHIESTA

1 TOTEM PER INTERNI



Base metallica verniciata a polvere color argento e profili in alluminio anodizzato argento. Fori nella base per sicuro ancoraggio al suolo, se necessario.

TKTS606 - totem per interni con pannelli neutri (stampa esclusa) mm 1905 x 600, peso kg 27,8

TKTS808 - totem per interni con pannelli neutri (stampa esclusa) mm 1905 x 800, peso kg 34,8



2 TOTEM PORTA POSTER BIFACCIALE CON CORNICE

Design elegante e sottile, per interni con cornice a scatto in alluminio con angoli vivi, facile sostituzione dei poster formato mm 594 x 1682, area visibile mm 574 x 1662. Base in metallo con piedini in gomma.

SMCT7200 - totem porta poster, dimensioni esterne (l x p x h) mm 700 x 400 x 1845



3 ESPOSITORE DA TERRA TRIFACCIALE

Espositore da terra con gambe in alluminio che sorreggono 3 cornici a scatto ad angolo tondo profilo mm 32 in lamiera anti corrosione. Basi con fori per fissaggio. Protezione frontale delle cornici in PVC antiriflesso, anti UV.

SMCT7010 - dimensioni 850 x 1045 x 1810 h (per foglio mm 700 x 1000)



4 MINITOTEM

Minitotem per interni con pannello personalizzabile in **alluminio composito** e base in alluminio anodizzato. La base si apre e si chiude grazie ad una vite a testa zigrinata che tiene insieme i due profili che la compongono, grazie ai feltrini compresi nella confezione, il pannello non tocca direttamente l'alluminio. Fornito comprensivo di base + accessori, pannello e stampa digitale monofacciale. **Altre dimensioni ed eventuale stampa bifacciale fornibili a richiesta.**

DS6001500AC - base mm 500, pannello in alluminio composito spessore mm 4. Dimensioni (b x h): mm 600 x 1500



5 PORTABANNER

Per interni, pratico, economico, per fiere, eventi promozionali, congressi e punti vendita. 3 piedi in alluminio anodizzato si incontrano in un connettore in materiale plastico. La flessibilità delle 2 aste in fibra di vetro, da inserire nel supporto centrale, dona al banner la tensione necessaria. Sacca per il trasporto inclusa.

TKPR600 - portabanner 600 x h 1600 mm

TKPR800 - portabanner 800 x h 1800 mm

TKPR600B - banner in PVC con occhielli metallici (stampa digitale inclusa), 600 x h 1600 mm

TKPR800B - banner in PVC con occhielli metallici (stampa digitale inclusa), 800 x h 1800 mm



6 TOTEM PER ESTERNI

Base metallica verniciata a polvere color argento e profili in alluminio anodizzato argento. **Stampa digitale fornibile a richiesta.**

TKTS400 - totem per esterni con pannelli neutri (stampa esclusa), mm 1905 x 400, peso kg 19,5

TKTS600 - totem per esterni con pannelli neutri (stampa esclusa), mm 1905 x 600, peso kg 27,8

TKTS800 - totem per esterni con pannelli neutri (stampa esclusa), mm 1905 x 800, peso kg 34,8

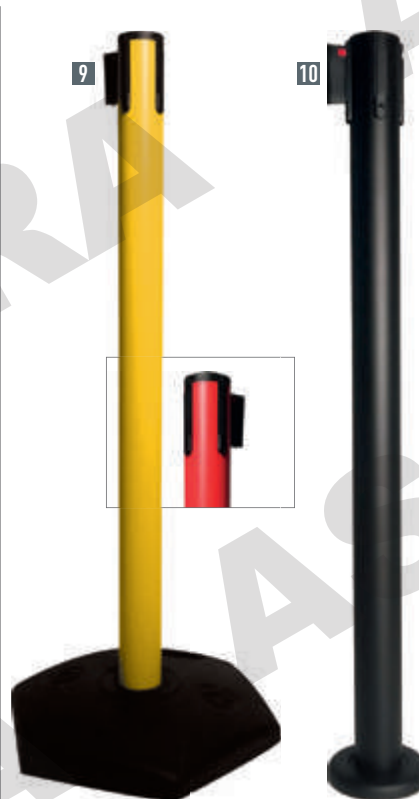

A RICHIESTA, NASTRO PERSONALIZZABILE DA ENTRAMBI I LATI CON LOGO AD UNO O PIU' COLORI

COLONNINA TENDINASTRO VERSIONE BASIC

Colonnine in acciaio spazzolato o verniciate nero opaco, dotate di sistema tendinastro autofrenante. Ottimo rapporto qualità/prezzo. Ideali per migliorare la gestione delle file negli uffici e nei negozi o nei grandi eventi come fiere e manifestazioni. Massima stabilità garantita dalla struttura robusta dal peso di kg 10. Altezza 1 metro. Diametro della base 360 mm. **Dimensioni nastro: h 48 mm x 3 m.** Nastro personalizzabile a richiesta da entrambi i lati con logo ad uno o più colori.

- 1 **TSB512.** - colonnina tendinastro colore nero opaco, dimensioni: base Ø 360 x 1000 mm altezza (abbinare la lettera colore nastro)
- 2 **TSB511.** - colonnina tendinastro in acciaio spazzolato, dimensioni: base Ø 360 x 1000 mm altezza (abbinare la lettera colore nastro)

COLONNINA TENDINASTRO VERSIONE PLUS

Eleganti colonnine con base piatta, disponibili in 5 finiture e 8 colorazioni di nastro, dotate di sistema tendinastro autofrenante. Ideali per migliorare la gestione delle file negli uffici e nei negozi o nei grandi eventi come fiere e manifestazioni. Base e montante in metallo con finitura nei colori: acciaio spazzolato, nero opaco, rosso, giallo, bianco. Colorazioni di nastro: rosso, blu, nero, bianco, verde, giallo, arancio, giallo/nero, bianco/rosso. Altezza 1010 mm. Diametro della base 350 mm. Peso totale kg 10,5. **Dimensioni nastro: h 48 mm x 3 m,** con clip di sicurezza.

- 3 **TSP201.** - colonnina tendinastro in acciaio spazzolato (abbinare lettera colore nastro - vedi tabella)
- 4 **TSP202.** - colonnina tendinastro colore nero opaco (abbinare lettera colore nastro - vedi tabella)
- 5 **TSP203.** - colonnina tendinastro colore rosso (abbinare lettera colore nastro - vedi tabella)
- 6 **TSP204.** - colonnina tendinastro colore giallo (abbinare lettera colore nastro - vedi tabella)
- 7 **TSP205.** - colonnina tendinastro colore bianco (abbinare lettera colore nastro - vedi tabella)
- 8 **TSP206.** - colonnina tendinastro in acciaio cromato lucido (abbinare lettera colore nastro - vedi tabella)



COLONNINA TENDINASTRO VERSIONE OUTDOOR

Colonnine in PVC con base in plastica riciclata nera, dotate di sistema tendinastro autofrenante. Robuste e resistenti. Ideali per utilizzo all'esterno e in ambito industriale. Altezza 1000 mm. Diametro della base 350 mm. Peso totale kg 8,5. **Dimensioni nastro: h 48 mm x 3,5 m.**

- 9 **TSO100BR** - colonnina tendinastro colore rosso, con nastro bianco/rosso
TSO100YN - colonnina tendinastro colore giallo, con nastro giallo/nero
- 10 **Versione con base tassellabile da esterno.** Altezza 1000 mm. Lunghezza nastro: 3,5 m.
TSO110N - colonnina tendinastro colore nero opaco, con nastro nero

COLORI NASTRI PER COLONNINE VERSIONE BASIC E VERSIONE PLUS



i LE COLONNINE VERSIONE BASIC, PLUS E OUTDOOR VENGONO FORNITE COMPLETE DI TESTINA CON NASTRO NEL COLORE SCELTO E IDENTIFICATO DA UNA LETTERA. PER ORDINARE LA COLONNINA CON TESTINA SENZA NASTRO AGGIUNGERE LA LETTERA X AL POSTO DELLA LETTERA IDENTIFICATRICE DEL COLORE.



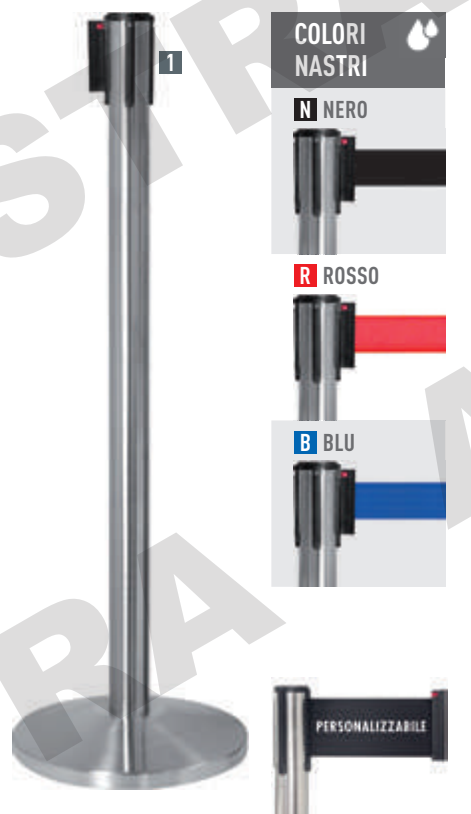

1 NASTRO ALTEZZA 8 CM, IDEALE PER LA PERSONALIZZAZIONE (RICHIEDI PREVENTIVO)

1 COLONNINE CON NASTRO ALTEZZA 8 CM

Colonnina tendinastro con finitura in acciaio spazzolato. Altezza 1010 mm. Diametro della base 360 mm. Peso totale kg 10. Nastro altezza 8 cm - **ideale per la personalizzazione** - lunghezza 3 m.

Colori nastro: **N** nero **R** rosso **B** blu

TSP800 - colonnina tendinastro con nastro h 8 cm (abbinare lettera colore nastro) - grafica esclusa



2 COLONNINA TENDINASTRO LEGGERA, ECONOMICA E DI FACILE UTILIZZO.

2 COLONNINA TENDINASTRO VERSIONE BUDGET

Colonnina tendinastro leggera ed economica. Sistema tendinastro autofrenante. Design elegante con finitura nera opaca. Uso indoor, ideale per gestire i flussi di persone. Altezza 925 mm. Diametro della base 320 mm. Peso totale kg 8,3. Nastro: 2,5 m x 4,6 cm h, colore nero, dotato di clip di sicurezza.

TSE320N - colonnina tendinastro leggera ed economica, altezza 92,5 cm con nastro da 2,5 m



7 COLONNINA EXTRA ALTA

Finitura in acciaio spazzolato. Altezza m 2,20. Peso kg 12. Con nastro colore nero lunghezza m 3. Ideale per rendere visibili informazioni a distanza tramite i porta avvisi TSA21V, TSA21O, TSA29V (acquistabili separatamente).

TSBX220N - colonnina in acciaio spazzolato altezza 220 cm con nastro nero da 3 m

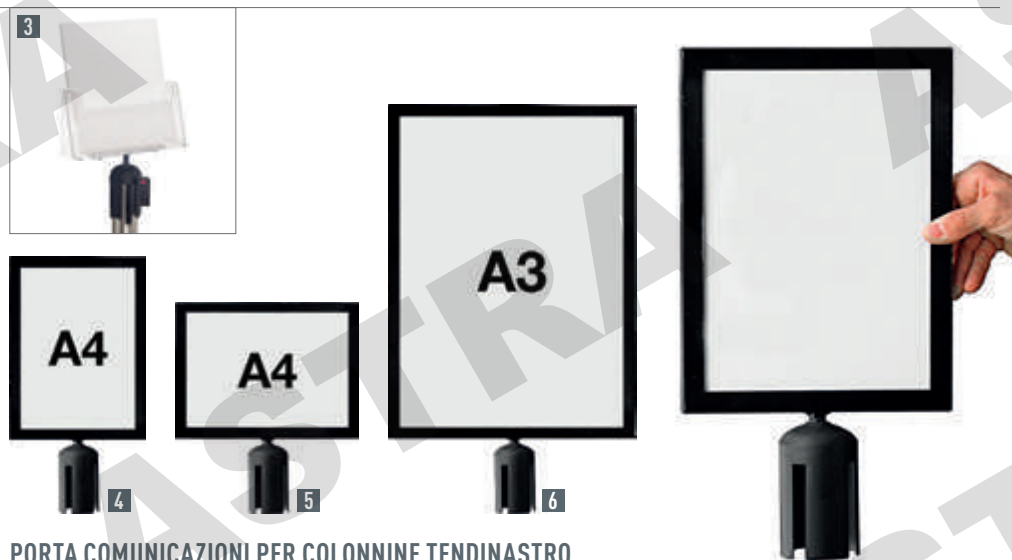

PORTA COMUNICAZIONI PER COLONNINE TENDINASTRO

Porta avvisi per colonnine tendinastro disponibili in diversi formati. Composto da sostegno in metallo nero e tasca in plexiglass altamente trasparente. Per comunicazioni intercambiabili in carta o cartoncino.

3 TSAPO5 - porta depliant 1 tasca formato A4 con supporto in ABS nero per colonnina

4 TSA21V - porta avvisi formato A4 verticale

5 TSA21O - porta avvisi formato A4 orizzontale

6 TSA29V - porta avvisi formato A3 verticale

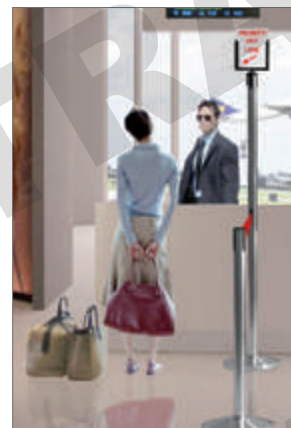



TESTINE A MURO

Avvolgitore a muro con nastro estensibile: con meccanismo auto frenante con clip di chiusura di sicurezza per controllo accessi e attacco a muro. Da abbinare con la clip ricevente a muro o colonnine tendinastro. Vari colori e lunghezze.

- 1 **TST300**. - testina a muro verniciata nero opaco, **dimensioni nastro h 48 mm x 3 m**. Colore nastro: blu, nero, rosso, verde, bianco, bianco/rosso, giallo/nero
- 2 **TST400**. - testina a muro verniciata nero opaco, **dimensioni nastro h 48 mm x 4 m**. Colore nastro: blu, nero, rosso
- 3 **TST500**. - testina a muro verniciata nero opaco, **dimensioni nastro h 48 mm x 5 m**. Colore nastro: nero, bianco/rosso, giallo/nero
- TST100**. - testina a muro verniciata nero opaco, **dimensioni nastro h 48 mm x 10 m**. Colore nastro: nero, bianco/rosso, giallo/nero
- 4 **TSTC** - clip ricevente a muro in ABS

COLORI NASTRI PER TESTINE A MURO



TESTINE A MURO MAGNETICHE

Testine a muro con retro magnetico per il fissaggio su superfici in metallo senza l'uso di viti con nastro nero da m 3 e m 5 dotato di terminale magnetico per il fissaggio a superfici idonee; togliendo il magnete dal nastro si può fissare al muro tramite la clip ricevente **TSTC**.

- 5 **TSTM03** - testina a muro magnetica con nastro nero da 3 metri
- 6 **TSTM05** - testina a muro magnetica con nastro nero da 5 metri



TERMINALE E RETRO MAGNETICI!

7 TESTINA TENDINASTRO CON SUPPORTO MAGNETICO

La soluzione ideale per dividere gli spazi con un elemento dall'aspetto gradevole e funzionale! Progettata per suddividere scaffali e delimitare aree e passaggi all'interno dei magazzini, si compone di un supporto con magneti inclusi e testina con nastro da 5 o 10 metri (colore bianco/rosso o giallo/nero). Il nastro in polipropilene è estensibile, resiste all'esterno in luoghi con difficili condizioni atmosferiche e ha un sistema di riavvolgimento lento per una maggior protezione e sicurezza. L'attacco magnetico permette il posizionamento su tutte le superfici metalliche. Il terminale per l'aggancio del nastro è da aggiungere a parte.

Il sistema è composto dai seguenti elementi:

- TSMS05**. - testina con nastro da 5 mt (in alternativa è possibile scegliere il codice TSMS10. - testina con nastro da 10 mt)
- TSMS17M** - confezione da 2 magneti per TSMS15
- TSMS16** - terminale a muro
- TSMS16M** - confezione da 3 magneti per TSMS16



IDEALE SULLE SCAFFALATURE IN MAGAZZINO!



Sistema modulare a nastro



I MAGNETI RENDONO I SUPPORTI ADATTI AD ESSERE FISSATI SU SUPERFICI IN METALLO!

TESTINE TENDINASTRO

Realizzate in polipropilene, resistenti all'esterno anche con difficili condizioni atmosferiche. Sistema di riavvolgimento lento, nastro tessile plastificato da 5 e 10 mt. Colori:

NY testina gialla con nastro giallo/nero

RW testina rossa con nastro bianco/rosso

1 TSMS05 - testina con nastro da 5 mt. Peso 750 gr

2 TSMS10 - testina con nastro da 10 mt. Peso 975 gr

ACCESSORI

3 TSMS15 - supporto a muro (testina esclusa)

4 TSMS16 - terminale a muro

5 TSMS17M - confezione da 2 magneti per TSMS15

6 TSMS16M - confezione da 3 magneti per TSMS16

COLONNINE MODULARI

Colonnine in acciaio verniciato Ø 70 mm. Possono essere avvitate alla base formando una colonnina da 81 oppure da 34,5 cm sulla quale aggiungere una testina a nastro, un portadépliant o altre colonnine (per una maggiore altezza). Colori: **R** rosso **Y** giallo.

7 TSMS27 - colonnina cm 81, peso 375 gr

8 TSMS28 - colonnina cm 34,5, peso 250 gr

9 TSMS29 - base quadrata per una maggiore stabilità e resistenza, con protezioni in gomma agli angoli. Dimensioni mm 380 x 380, h 18, peso 6,5 kg

ADATTATORE PER CONI

Adattatore in materiale plastico resistente alle intemperie, per applicare le testine a nastro o i portadocumenti su coni stradali per formare barriere e dare informazioni. Utilizzabile con le testine a nastro da 5 o da 10 metri.

TSMS51 - cono adattatore Ø mm 91 x 120 h

PORTA DOCUMENTI

Accessorio in acciaio disponibile in formato A4 e A3. Avvitabile direttamente sulle colonnine o sull'adattatore TSMS51. Si raccomanda l'utilizzo delle cartelle trasparenti in metalcristallo per riporre gli avvisi nei porta documenti A4 e A3.

11 TSMSA4V - porta avvisi formato A4 verticale

TSMSA4O - porta avvisi formato A4 orizzontale

TSMSA3V - porta avvisi formato A3 verticale

TSMSA3O - porta avvisi formato A3 orizzontale

12 TSMS41V - cartella trasparente formato A4 verticale

TSMS41O - cartella trasparente formato A4 orizzontale

TSMS31V - cartella trasparente formato A3 verticale

TSMS31O - cartella trasparente formato A3 orizzontale

Esempi di configurazione





COLONNINE CON CORDONE



COLONNINE

Colonnine in acciaio eleganti e comode per ambienti lussuosi ed importanti. Disponibili in due finiture. Dimensioni: base Ø 33 cm x 100 h, peso 9 kg, Ø colonnina mm 50.

- 1 **TDV201** - colonnina finitura ottone
- 2 **TDV301** - colonnina finitura cromo



CORDONE LISCIO

Cordone liscio Ø mm 35, lunghezza 1,6 metri, rivestito con elegante tessuto in velluto colore rosso o nero.

- 3 **TDVC160** - cordone in velluto nero con gancio cromo
- 4 **TDVC161** - cordone in velluto rosso con gancio ottone



5 CORDONE A TRECCIA

Cordone a treccia in poliestere colorato Ø mm 28, lunghezza 2 metri. Ganci di attacco in due finiture (cromo e ottone). Colori: **N** nero (RAL 9004) **R** rosso (RAL 3020) **B** blu (RAL 5005)

- TDVC.** - cordone a treccia con attacchi cromo (abbinare lettera colore)
- TDVO.** - cordone a treccia con attacchi ottone (abbinare lettera colore)



ATTACCO A MURO

- 6 **TDVA202** - attacco a muro ottone
- 7 **TDVA302** - attacco a muro cromo

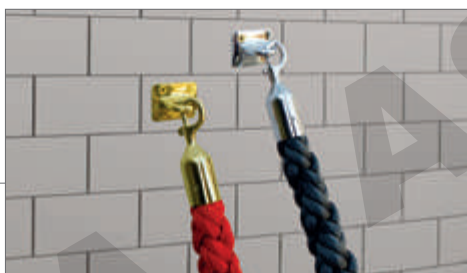

8 CORNICE IN ALLUMINIO PER COLONNINE

Cornice in alluminio con protezione frontale trasparente in PVC formato A4 orientabile (orizzontale e verticale). Si applica sulle colonnine senza l'ausilio di accessori. A richiesta fornibile anche nel formato A3 (297 x 420 mm) orientabile.

- CNV4A** - cornice portafogli A4 (210 x 297 mm), orientabile

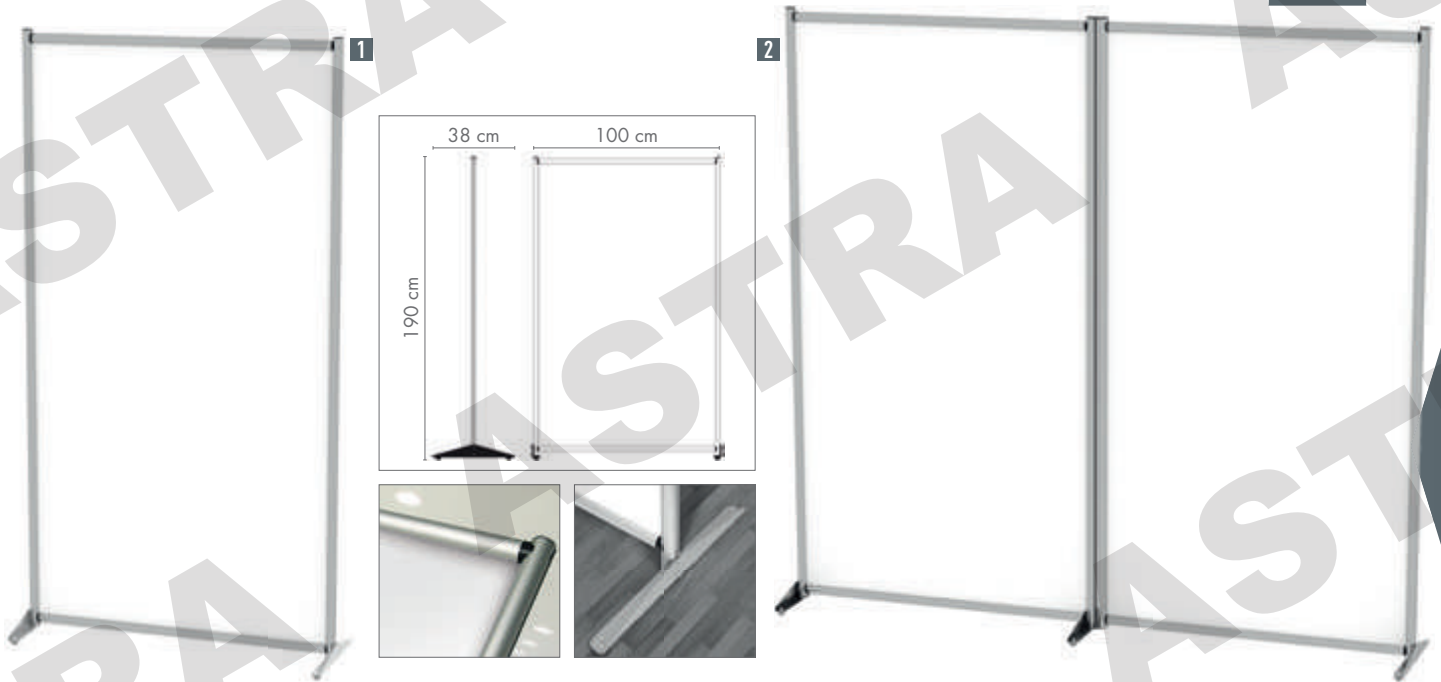

PANNELLI DIVISORI AUTOPORTANTI SINGOLI E DOPPI TRASPARENTI

Struttura in alluminio anodizzato silver Ø 30 mm con piedini fissi in metallo. Superficie in policarbonato alveolare semi-trasparente. Disponibili opzionali kit ruote con sistema frenante.

- 1 TSPW190** - pannello divisorio singolo in policarbonato semi-trasparente, cm 100 x 190 x 38 (l x h x p)
- TSPW180KR** - kit ruote per pannello singolo opzionale
- 2 TSPW200** - pannello divisorio doppio in policarbonato semi-trasparente, cm 204 x 190 x 38 (l x h x p)
- TSPW200KR** - kit ruote per pannello doppio opzionale



GRAFICA REALIZZABILE A NOSTRA CURA DIETRO FORNITURA DI FILE ESECUTIVO DI STAMPA. RICHIEDI UN PREVENTIVO!!



GRAFICA REALIZZABILE A NOSTRA CURA DIETRO FORNITURA DI FILE ESECUTIVO DI STAMPA. RICHIEDI UN PREVENTIVO!!

3 KIT BANNER PROMOZIONALE PER COLONNINE



Struttura composta da doppio aggancio in ABS nero con barra superiore e inferiore in alluminio anodizzato silver, 2 attacchi laterali regolabili in ABS nero per tensionamento banner. Banner personalizzabile in PVC non incluso (da ordinare separatamente). Applicabile a tutte le colonnine.

- TSKB11** - kit banner per colonnine tendinastro (solo struttura, banner escluso)
- TSKB11STM** - stampa digitale monofacciale su banner 1100 x 850 mm
- TSKB11STB** - stampa digitale bifacciale su banner 1100 x 850 mm

4 PANNELLI DIVISORI SINGOLI



Pannelli divisori autoportanti singoli composti da struttura in alluminio anodizzato silver e forniti con piedini fissi in metallo verniciati a polveri. Superficie stampabile in forex da 6 mm bianco o nero.

- TSPW180W** - pannello divisorio singolo neutro bianco, mm 1000 x 1800
- TSPW180KR** - kit ruote carrellate per pannello singolo
- TSPWST** - stampa grafica digitale per pannelli divisori singoli
- TSPWPS** - pellicola adesiva scrivibile per **TSPW180W**
- SMAT36** - confezione da 4 pennarelli cancellabili (vedi pagina 179)



SEGNALETICA D'AMBIENTE

COS'È LA SEGNALETICA D'AMBIENTE?

Ovunque vi sia la necessità di condurre il visitatore nel punto desiderato, sarà necessario predisporre un insieme di pannelli segnaletici legati da un'unica filosofia progettuale; dovremo cioè affidarci ad un impianto di segnaletica ambientale.

DOVE VIENE UTILIZZATA?

La segnaletica d'ambiente viene utilizzata nel settore civile, industriale, sanitario pubblico e privato. Forniamo segnaletica per aziende ed uffici privati, municipi, centri civici ed enti pubblici in generale, ospedali e comunità, alberghi, università e biblioteche. I nostri prodotti a catalogo, integrati dai prodotti speciali, ci consentono di coprire tutte le esigenze progettuali.

DESIGN & SYSTEM

Design & System offre una gamma completa di soluzioni per la segnaletica d'ambiente, per interni ed esterni. Realizziamo impianti innovativi e personalizzati, comunicando e orientando il visitatore secondo le specifiche esigenze di ogni ambiente e nel rispetto dello stile architettonico. La versatilità e l'eleganza dei nostri sistemi ci permettono di renderli gradevoli, raffinati ma soprattutto funzionali. Design & System è l'opportunità perfetta per comunicare l'immagine della tua azienda.



1. PROGETTO

La prima fase del lavoro comprende la scelta dei supporti, dei colori, dell'impostazione grafica, dei testi e dei simboli. Il posizionamento dei segnali nelle planimetrie ed i fotomontaggi potranno dare l'idea degli ambienti completamente allestiti.



2. PRODUZIONE

Un reparto interamente dedicato e l'esperienza delle persone che vi lavorano, assicurano da più di 50 anni un elevato livello di servizio. Il magazzino e l'organizzazione secondo gli standard ISO 9001:2000 garantiscono la qualità del sistema aziendale.

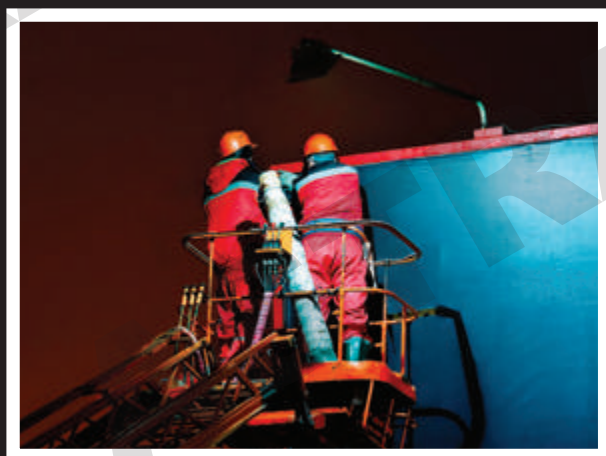

3. INSTALLAZIONE

Una volta prodotti, i segnali verranno installati presso la vostra azienda secondo le indicazioni di progetto. Il nostro personale specializzato è dotato di tutti gli strumenti (DPI) e mezzi necessari ad operare correttamente e in totale sicurezza.



4. AGGIORNAMENTO

La modularità dei sistemi, prodotti industrialmente, consente in ogni momento di aggiornare, sostituire o aggiungere nuovi elementi. Una memoria del progetto originario ci consente di rimanere fedeli alla scelta dei colori, dell'impostazione grafica, dei testi e simboli fatti precedentemente.

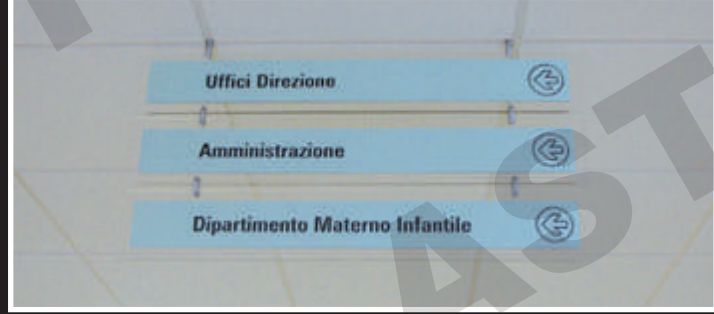



INSEGNE

Scritte ed insegne luminose scatolate realizzate sia interamente in materiale plastico tipo metacrilato che misto metacrilato e metallo come acciaio INOX o alluminio. Il tipo di illuminazione può variare da quella tradizionale a neon a quella innovativa a LED.

Le caratteristiche generali sia illuminotecniche che decorative variano e vengono concordate di volta in volta con il cliente in funzione dell'esigenza.

Ogni proposta è quindi da considerarsi come un progetto "chiavi in mano" secondo i consueti principi di eccellenza del prodotto e del servizio.

Per questo prevediamo che ogni soluzione generalmente necessita di un sopralluogo di un nostro tecnico, sia per la valutazione e la scelta della tipologia del prodotto che dell'installazione.

