

astra

antincendio antinfortunistica



**ARTICOLI PER MAGAZZINI
E LOGISTICA**

ARTICOLI PER MAGAZZINI E LOGISTICHE

SEGNALETICA DA PAVIMENTO ADESIVA SAFE IN®	199-200
NASTRI SEGNALETICI	201-202
NASTRI ANTI-EFFRAZIONE E PER IMBALLI	203-204
ACCESSORI E BOLLINI IN CARTA COLORATI	204
CAVALLETTI SEGNAPERICOLO	205
ETICHETTE MAGNETICHE	206
SUPPORTI BIFACCIALI FLESSIBILI FOLD	207
NUMERI E LETTERE PER SCAFFALATURE	208-209
SISTEMI DI MARCATURA A VERNICE E TRACCIALINEE SAFE IN®	210-211
DIME IN CARTONE E IN ALLUMINIO	212-213
SEGNALI, SCRITTE E BOLLI AUTOADESIVI DA PAVIMENTO	214-215
PANNELLI RETTORIFLETTENTI E PROFILI RIFRANGENTI	215
PARACOLPI IN EVA ESPANSA SAFE IN® E IN POLIURETANO	216-217
PARACOLPI GRANDE FORMATO E PER COLONNE	218-219
BARRIERE IN POLIETILENE PER AREE INDUSTRIALI	220-221
SISTEMI DI PROTEZIONE PER AREE INDUSTRIALI E MACCHINARI	222-225
SCALE, PONTEGGI E SGABELLI	226-229
CARRELLI, BILANCE E PANNELLI PORTA ATTREZZI	230
TAVOLI DA LAVORO E CASSETTIERE	231
REGGE, TENDIREGGE E POLIETILENE A BOLLE D'ARIA	232
TRANSPALLET, SALDATRICI E SACCHETTI	233
BUSTE PER MAGAZZINI E BAULI	234
CONTENITORI MULTIUSO E CASSETTI BASCULANTI	235-236
PALLET, CARGOPALLET E CONTENITORI IN LAMIERA	237-238
ARTICOLI PORTAUTENSILI	239
TAGLIERINI DI SICUREZZA	240-241
SIGILLI DI SICUREZZA	242-243
MARCATORI INDUSTRIALI	244-245
TORCE E LAMPADE DA LAVORO	246-247
LUCI DA CANTIERE	248
VENTILATORE A TURBINA E GENERATORI DI ARIA CALDA	249
SISTEMI DI ILLUMINAZIONE PER AREE ESTESE	249
SEGNALATORI LUMINOSI E SONORI	250



safe in®

SOLUZIONI PER UNA LOGISTICA EFFICIENTE

Scopri la gamma di prodotti Safe In®, studiati per organizzare e gestire al meglio magazzini e logistiche.

PAG. 199



PAG. 200



PAG. 210



PAG. 212



PAG. 216



PAG. 220





LA SICUREZZA AL PRIMO POSTO

La segnaletica da pavimento adesiva è un elemento indispensabile per ridurre i rischi in magazzini, fabbriche e officine. Le strisce e i marcatori adesivi, consentono infatti di delimitare uno spazio (zone pedonali, spazi di stoccaggio, ecc.) e guidare la circolazione delle corsie dei magazzini. Per questo motivo è importante che la segnaletica da pavimento dei vostri spazi sia sempre visibile. Nel caso fosse rovinata, affidatevi ai prodotti Safe In®: semplici da applicare e durevoli nel tempo, sapranno garantire un ambiente sicuro ai vostri lavoratori.



MARCATORI PER PALLET, DISCHI E ORME SAFEIN®

Marcatori in PVC sovrallaminato molto resistenti. Spessore 0,8 mm, ideali per segnalare, delimitare aree pallet e per indicare camminamenti, percorsi a magazzino e in aree produttive. Lo strato protettivo superiore assicura una maggiore durata.

Colori: **R** rosso **Y** giallo **B** blu **G** verde

- 1 **DMX3**. - confezione 10 delimitatori adesivi per pallet a X, 300 x 300 mm
- 2 **DMT3**. - confezione 10 delimitatori adesivi per pallet a T, 300 x 200 mm
- 3 **DML2**. - confezione 10 delimitatori adesivi per pallet a L, 200 x 200 mm
- 4 **DMO24**. - confezione 20 orme 240 x 90 mm
- 5 **DMF10**. - confezione 20 frecce 100 x 65 mm
- 6 **DMD05**. - confezione 20 dischi adesivi diametro 50 mm
- DMD09**. - confezione 20 dischi adesivi diametro 90 mm



7 STRISCE PER REALIZZAZIONE ATTRAVERSAMENTO PEDONALE SAFEIN®

Attraversamento pedonale in PVC sovrallaminato molto resistente al calpestio. Spessore 0,8 mm. Ideale per segnalare aree di passaggio pedoni in maniera visibile, sicura e durevole. Applicazione facile e veloce su superfici pulite ed asciutte. Composto da 2 codici: uno per la striscia nera, uno per la striscia bianca.

DMP300N - striscia nera adesiva, dimensioni 300 mm x 1m

DMP300W - striscia bianca adesiva, dimensioni 300 mm x 1m



8 TASCHE PROTETTIVE PER PAVIMENTO SAFEIN®

Tasche in PVC con bordo colorato. Ideali per informazioni, istruzioni, codifica colore, assicurano la massima protezione ai vostri messaggi. Versatili e di facile applicazione.

Colori: **W** bianco **N** nero **Y** giallo **B** blu **G** verde

DMTA4. - confezione 10 tasche protettive formato A4



Segnaletica da pavimento per marcatura orizzontale

Ideale per delimitare aree, passaggi, scaffalature di magazzino, uscite e attrezzature di sicurezza. In poliestere adesivo con lamina protettiva poliestere. **Ottima resistenza all'abrasione, resiste al passaggio di muletti, transpallet senza sollevarsi o straparsi.** La superficie, resistente alle macchie e al calpestio, si può pulire con comuni detergenti. Se necessario, possono essere facilmente rimossi in un unico pezzo senza lasciare residui di collante sul pavimento. **Spessore 0,20 mm.** Temperatura minima di applicazione: 5°C. Raccomandato per uso interno.

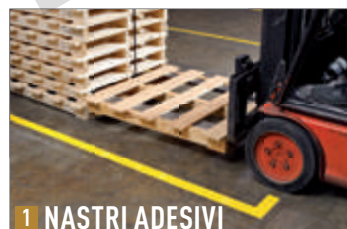
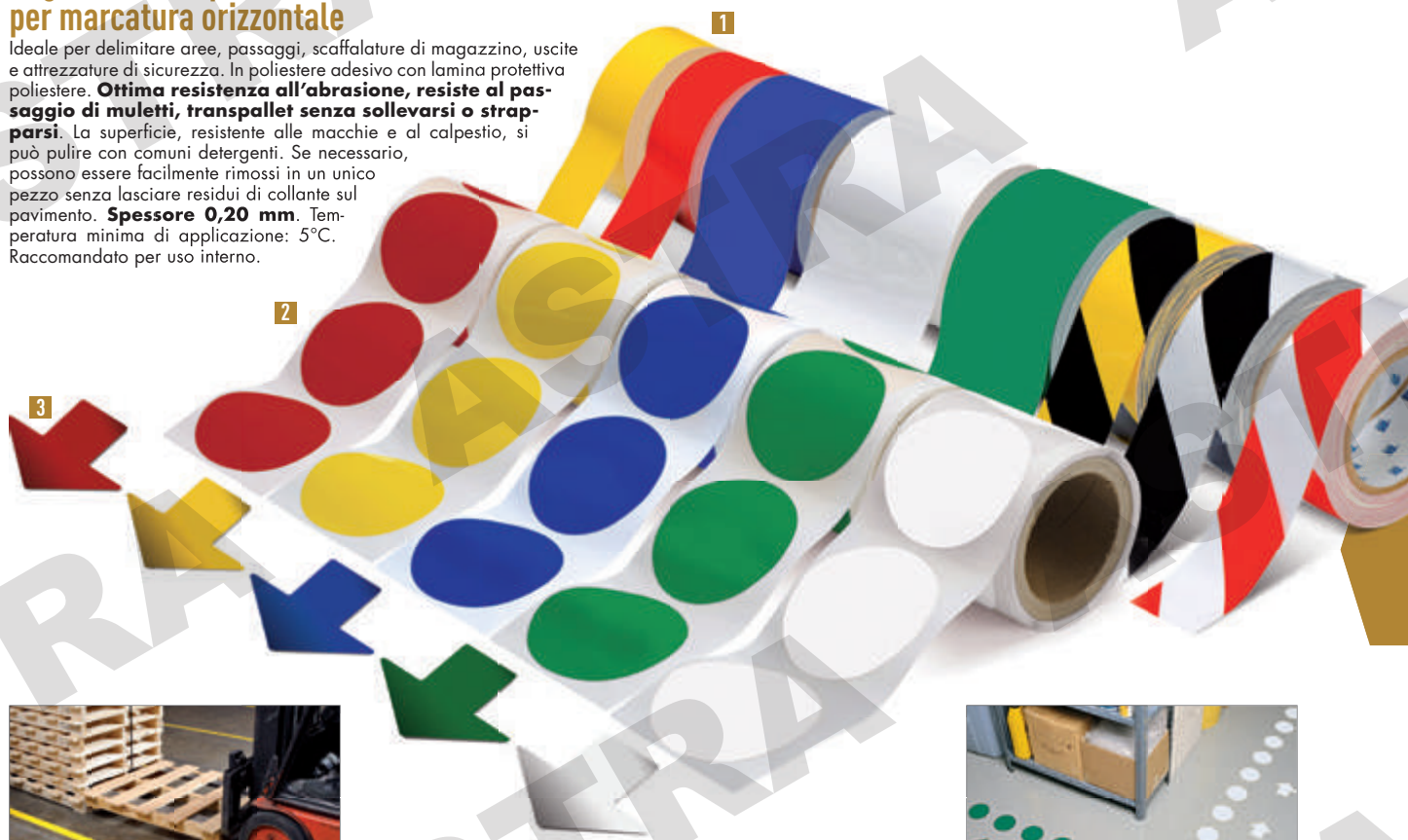

1 NASTRI ADESIVI

NBN50. - nastro adesivo da pavimento, lunghezza m 30, altezza mm 50, colori vari

NBN75. - nastro adesivo da pavimento, lunghezza m 30, altezza mm 75, colori vari

NBN100. - nastro adesivo da pavimento, lunghezza m 30, altezza mm 100, colori vari

Colori: **W** bianco **R** rosso **Y** giallo
B blu **G** verde **YN** giallo/nero
WN bianco/nero **WR** bianco/rosso

2 CERCHI ADESIVI IN ROTOLO

NBC100. - cerchi adesivi in rotolo (300 pezzi), dimensioni: Ø mm 100, colori vari
 Colori: **W** bianco **R** rosso **Y** giallo **B** blu **G** verde



3 FRECCHE ADESIVE

NBF50. - frecce adesive in confezione da 100 pezzi, dimensioni: mm 50 x 125, colori vari

NBF75. - frecce adesive in confezione da 100 pezzi, dimensioni: mm 75 x 200, colori vari

NBF100. - frecce adesive in confezione da 100 pezzi, dimensioni: mm 100 x 250, colori vari
 Colori: **W** bianco **R** rosso **Y** giallo **B** blu **G** verde

4 ANGOLI A "L" ADESIVI

In confezione da 20 pezzi.

NBK127. - angoli adesivi mm 51 x 127

NBK203. - angoli adesivi mm 76 x 203

Colori: **W** bianco **R** rosso **Y** giallo **B** blu **G** verde

5 DIVISORI A "T" ADESIVI

In confezione da 20 pezzi.

NBD127. - divisori adesivi mm 51 x 127

NBD203. - divisori adesivi mm 76 x 203

Colori: **W** bianco **R** rosso **Y** giallo **B** blu **G** verde

6 DIVISORI A "+" ADESIVI

In confezione da 20 pezzi.

NBM127. - divisori adesivi mm 51 x 127

NBM203. - divisori adesivi mm 76 x 203

Colori: **W** bianco **R** rosso **Y** giallo **B** blu **G** verde

7 ORME ADESIVE

NBP89. - orme adesive in confezione da 10 pezzi (5 destri e 5 sinistri), mm 254 x 89

Colori: **W** bianco **R** rosso **Y** giallo **B** blu **G** verde



4



5



6



7



Nastri segnaletici per utilizzi vari



1 Nastri autoadesivi

Realizzati in gomma con supporto in PVC. Nastri da metri 60, altezza mm 50 in due colorazioni: bianco/rosso e giallo/nero in due orientamenti diversi. **Spessore 53 micron.**

- NP1701** - nastro a strisce bianco/rosso DX
- NP1702** - nastro a strisce bianco/rosso SX
- NP1711** - nastro a strisce giallo/nero DX
- NP1712** - nastro a strisce giallo/nero SX

FORNIBILI A RICHIESTA IN ALTEZZA mm 75:
NR0701 - B/R rifrangente

FORNIBILI A RICHIESTA IN ALTEZZA mm 100:
NR1001 - B/R rifrangente

NR1011 - G/N rifrangente



2 Nastri autoadesivi rifrangenti

Realizzati in pellicola rifrangente con tecnologia a microsferi di vetro, serigrafata a losanghe. Pellicola con adesivo permanente sensibile alla pressione adatta a superfici metalliche, lisce e/o leggermente curve. Nastri da metri 22,5, altezza mm 50. **Spessore 118 micron con tolleranza di ± 4 micron.**

- NR0501** - nastro a strisce bianco/rosso DX
- NR0502** - nastro a strisce bianco/rosso SX
- NR0511** - nastro a strisce giallo/nero DX
- NR0512** - nastro a strisce giallo/nero SX



3 Nastri in polietilene

A strisce diagonali bianco/rosso o giallo/nero, per delimitazione aree di lavoro o zone pericolose. Confezione: scatola dispensatrice di cartone. Altezza del nastro mm 70, **spessore 30 micron.**

- NS700** - rotolo m 500, colore bianco/rosso
- NS701** - rotolo m 500, colore giallo/nero
- NS703** - rotolo m 200, colore bianco/rosso
- NS704** - rotolo m 200, colore giallo/nero



4 Nastro rifrangente

A strisce diagonali bianco/rosso per delimitazione di aree di lavoro o zone pericolose. Visibilità notturna fino a m 200. Fattore di luminosità 15/40 candele/m². Stampato su un lato. **Spessore 50 micron.**

- NSR250** - rotolo m 250, altezza mm 75, colore bianco/rosso



NASTRO ANTI-EFFRAZIONE A PAGINA 204.



NASTRI PER AMIANTO A PAGINA 495.

5 Nastri da interrare in polietilene

Altezza mm 100, lunghezza m 200, **spessore 40 micron.**
A richiesta in altezza mm 200.

- NS706** - nastro con testo "ATTENZIONE TUBAZIONI ACQUA"
- NS707** - nastro con testo "ATTENZIONE CAVI ELETTRICI"
- NS708** - nastro con testo "ATTENZIONE CAVO TELEFONICO"
- NS709** - nastro con testo "ATTENZIONE TUBO GAS"
- NS711** - nastro con testo "ATTENZIONE TUBO FOGNATURE"
- NS712** - nastro con testo "CAVI ELETTRICI ENEL"



6 Nastri rifrangenti autoadesivi

In rotoli di diverse altezze. Utili per segnalare, in condizioni di scarsa illuminazione, attrezzature, spigoli, scaffalature, sporgenze, ecc. Lunghezza rotoli: m 11,2 circa.

- R325** - nastro h 25 mm. Colori: **W** bianco **R** rosso **Y** giallo **A** arancio **B** blu **G** verde
- R350** - nastro h 50 mm. Colori: **W** bianco **R** rosso **Y** giallo **A** arancio **B** blu **G** verde
- R375** - nastro h 75 mm. Colori: **W** bianco **R** rosso **Y** giallo
- R315** - nastro h 150 mm. Colori: **W** bianco **R** rosso **Y** giallo
- R320** - nastro h 200 mm. Colori: **W** bianco **R** rosso **Y** giallo

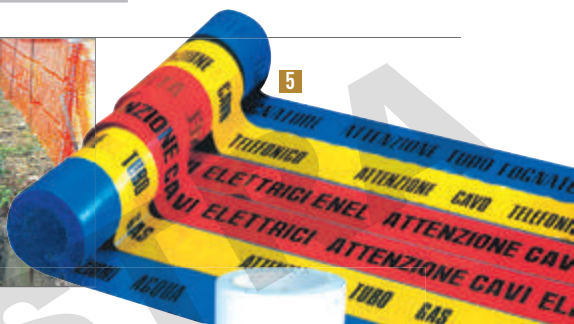



SROTOLAMENTO SILENZIOSO



SROTOLAMENTO RUMOROSO

1 NASTRO DA IMBALLO IN POLIPROPILENE A SROTOLAMENTO SILENZIOSO

Nastro adesivo in polipropilene a svolgimento silenzioso, da utilizzare con dispenser. Elevata resistenza e capacità adesiva. Adesivo: acrilico. Spessore 50 micron. Minimo ordinabile 36 rotoli/multipli. Colori: **W** bianco **H** avana **T** trasparente

NS50. - nastro da imballo in polipropilene a svolgimento silenzioso (specificare lettera colore), h mm 50 x m 66

2 NASTRO DA IMBALLO IN POLIPROPILENE A SROTOLAMENTO RUMOROSO

Nastro adesivo in polipropilene a svolgimento rumoroso, da utilizzare con dispenser. Adesivo: acrilico. Spessore 40 micron. Minimo ordinabile 36 rotoli/multipli. Colori: **H** avana **T** trasparente

NS48. - nastro da imballo in polipropilene a srotolamento rumoroso (specificare lettera colore), h mm 48 x m 66

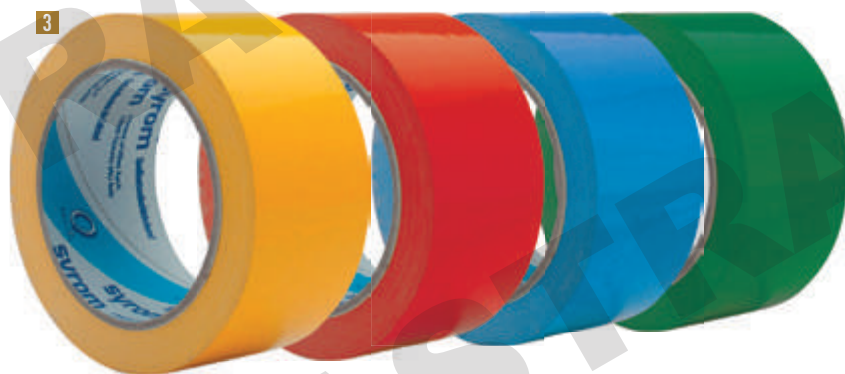

3 NASTRO ADESIVO COLORATO PER IMBALLI

Nastro adesivo colorato in polipropilene a svolgimento rumoroso da utilizzare con dispenser. Adesivo: gomma naturale. Spessore 45 micron. Minimo ordinabile 36 rotoli/multipli (dello stesso colore). Colori: **R** rosso **Y** giallo **B** azzurro **G** verde

NS238. - nastro adesivo colorato per imballi (specificare lettera colore) a svolgimento rumoroso, h mm 50 x m 66



4 NASTRO "AMERICAN TAPE"

Nastro in tela plastificata per riparazioni immediate e di uso universale. Resistente agli agenti atmosferici. Ottima conformabilità. Si taglia facilmente con le mani. Supporto: tela politenata. Minimo ordinabile 24 rotoli/multipli.

NS25 - nastro colore grigio in tela plastificata, h mm 50 x m 25



NASTRI STAMPATI IN POLIPROPILENE

Nastro adesivo in polipropilene a svolgimento silenzioso, da utilizzare con dispenser. Stampato con diciture standard "Fragile" e "Sigillo di garanzia". Elevata resistenza e capacità adesiva. Spessore 50 micron. Minimo ordinabile 36 rotoli/multipli. Nastro colore bianco con stampa colore rosso.

5 NS66F - nastro a svolgimento silenzioso con dicitura "Fragile", h mm 50 x m 66

6 NS66S - nastro a svolgimento silenzioso con dicitura "Sigillo di garanzia", h mm 50 x m 66



ETICHETTE PER IL TRASPORTO VARIE TIPOLOGIE ALLE PAGINE 332 E 333.



CONTATTACI PER UN PREVENTIVO.



7 NASTRI PERSONALIZZABILI

Nastri lunghezza 66 m, in polipropilene o PVC a svolgimento silenzioso, **personalizzabili con il logo del cliente**. Numero colori stampa: da 1 a 4. Altezze fornibili nei colori bianco, avana e trasparente: mm 9, 12, 15, 19, 25, 30, 38, 50 e 75. Altezze fornibili nei colori azzurro, giallo, rosso e verde: mm 12, 25, 50 e 75.

NSP.. - nastro a svolgimento silenzioso personalizzabile (ordine minimo per la personalizzazione: 144 rotoli)



1 NASTRO DI SICUREZZA "TAMPER EVIDENT"

Nastro anti-effrazione in poliestere siliconato rosso, spessore 23 my. Lascia un messaggio multilingue sul supporto in caso di tentata rimozione. Il messaggio di avvenuta apertura rimane ben visibile anche qualora si tentasse di richiudere il pacco. Si applica a mano o con dispenser come un comune nastro da imballo.

SGT50 - rotolo altezza mm 50, lunghezza m 50



2 DISPENSER STANDARD

Corpo in metallo e plastica, freno regolabile. Per rotoli di larghezza 50 mm.

NS250D - dispenser standard



FILM ESTENSIBILE

Trasparente in polietilene per applicazione su unità pallettizzate e per la protezione degli imballi da urti e sporcizia. Spessore 23 micron. Utilizzabili a mano o con l'apposito dispenser in plastica per film manuali con anima in cartone Ø 50 mm.

3 FITD - distributore in plastica per film estensibile FIT200, composto da **(A)**: maniglia porta bobina inferiore e superiore con manico in gomma frizionabile

4 FIT200 - confezione da 6 bobine di film estensibile, altezza mm 500 x lunghezza 200 m circa, peso a bobina 2,5 kg

5 FIT3150 - confezione da 30 minirolo di film estensibile, altezza mm 100 x lunghezza 150 m, compreso di distributore in plastica con manico in gomma frizionabile (professionale)

6 BOLLINI COLORATI IN ROTOLO

Bollini in carta colorata con retro adesivo rimovibile. Ideali per tutte le attività ove è necessaria una codifica mediante colore (inventari, gestione dei materiali, ecc). Fornite in rotoli da 500 etichette. Diametro: 20, 35, 50 e 75 mm. A richiesta fornibili anche bollini con numeri **(B)**, mese **(C)** o anno **(D)**.

Colori: **W** bianco **R** rosso **Y** giallo **A** arancio
B blu **C** celeste **G** verde

NEB20 - bollini, rotolo da 500 etichette Ø mm 20

NEB35 - bollini, rotolo da 500 etichette Ø mm 35

NEB50 - bollini, rotolo da 500 etichette Ø mm 50

NEB75 - bollini, rotolo da 500 etichette Ø mm 75

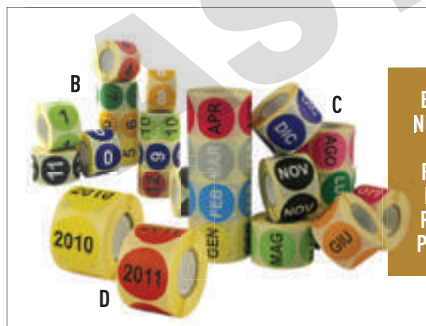

BOLLINI CON NUMERI, MESI O ANNI FORNIBILI A RICHIESTA. RICHIEDI UN PREVENTIVO.



ECAP 1807X

ALTRI SIMBOLI
E/O TESTI FORNIBILI
A RICHIESTA.

1 CARTELLI BIFACCIALI A LIBRO

Cartelli bifacciali in PVC espanso 3 mm. Da utilizzare appoggiati a terra per segnalare situazioni di pericolo. Facilmente trasportabili tramite apposita maniglia. A richiesta fornibili con altri segnali di sicurezza. Peso g 600.

ECAP....X - cartello bifacciale a libro, dimensioni mm 333 x 500 (chiuso)



SEGNALI DI AVVISO

Robusti segnali in polipropilene di colore giallo, ideali sia per interni che per esterni.

- 2 **CNP061** - segnale mm 270 x h mm 610, fornito con cartello in PVC 200 x 200 mm "Attenzione pavimento bagnato"
- 3 **CNP610** - segnale bifacciale "Attenzione pavimento bagnato" (LATO A) "Fuori servizio" (LATO B), mm 270 x 610 h, peso kg 0,7



CARTELLI SCRIVIBILE E CANCELLABILE

- 4 **ECAP170NX** - cartello neutro bifacciale a libro in PVC espanso 3 mm, dimensioni mm 333 x 500 (chiuso)
- 5 **SMAT36** - confezione da 4 pennarelli cancellabili (colori verde, rosso, nero e blu)



SEGNALI DI AVVISO

Colore giallo, ideali per interni ed esterni.

- 6 **CNP8634** - segnale conico in polipropilene, h mm 930, peso kg 1,5, da abbinare alle tabelle CNP24. Foro per aggancio catene (acquistabili a parte - vedi pag. 296)
- 7 **CNP241** - tabella "Pavimento bagnato", dimensioni mm 360 x 300
- 8 **CNP242** - tabella "Attenzione pulizia in corso", dimensioni mm 360 x 300
- 9 **CNP243** - tabella "Fuori servizio", dimensioni mm 360 x 300

ALTRE GRAFICHE FORNIBILI A RICHIESTA. RICHIEDI UN PREVENTIVO.



ETICHETTE MAGNETICHE



1

2

CARTONCINI
SCRIVIBILI



ETICHETTE MAGNETICHE TIPO "C"

Pratiche etichette magnetiche tipo "C", realizzati in gomma magnetica. Sono un modo semplice per identificare i codici di magazzino su scaffalature, cassetti e contenitori metallici senza rovinare il supporto. Rimovibili, possono essere sostituiti e spostati con enormi risparmi di tempo. Fornite con PVC trasparente antipolvere e cartoncino bianco. Disponibili in 2 lunghezze e 3 altezze. Confezioni pretagliate da 10 pezzi.

- 1** **SCS3007W** - 10 etichette pretagliate + 10 cartoncini, dimensioni 75 x 30 mm
SCS4007W - 10 etichette pretagliate + 10 cartoncini, dimensioni 75 x 40 mm
SCS5007W - 10 etichette pretagliate + 10 cartoncini, dimensioni 75 x 50 mm
SCS3015W - 10 etichette pretagliate + 10 cartoncini, dimensioni 150 x 30 mm
SCS4015W - 10 etichette pretagliate + 10 cartoncini, dimensioni 150 x 40 mm
SCS5015W - 10 etichette pretagliate + 10 cartoncini, dimensioni 150 x 50 mm
- 2** **SCM36** - nastro magnetico h 30 mm completo di cartoncino bianco e PVC trasparente, in rotolo da 6 metri
SCM46 - nastro magnetico h 40 mm completo di cartoncino bianco e PVC trasparente, in rotolo da 6 metri
SCM56 - nastro magnetico h 50 mm completo di cartoncino bianco e PVC trasparente, in rotolo da 6 metri
SCMC. - cartoncino scrivibile per nastri magnetici m 1 (altezze fornibili mm 27, 37 e 47)

3



3 ETICHETTE MAGNETICHE LISCE NEUTRE

Gomma magnetica liscia spessore 1,2 mm. Convenienti per applicare, rimuovere e sostituire codici a barre e descrizione dei prodotti a scaffale. Ideali per l'applicazione di etichette adesive. Fornibili a richiesta anche rotoli lunghezza 50 metri. Disponibili in 2 lunghezze e 3 altezze. Confezioni pretagliate da 10 pezzi.

- SCL3007W** - 10 etichette neutre, dimensioni 75 x 30 mm
SCL4007W - 10 etichette neutre, dimensioni 75 x 40 mm
SCL5007W - 10 etichette neutre, dimensioni 75 x 50 mm
SCL3015W - 10 etichette neutre, dimensioni 150 x 30 mm
SCL4015W - 10 etichette neutre, dimensioni 150 x 40 mm
SCL5015W - 10 etichette neutre, dimensioni 150 x 50 mm

4

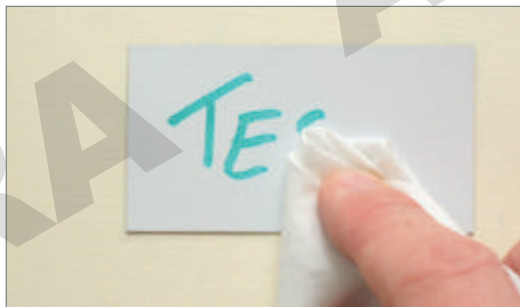

4 ETICHETTE MAGNETICHE SCRIVIBILI BIANCHE

Nastro magnetico liscio spessore 0,6 mm rivestito con uno strato di PVC bianco scrivibile e cancellabile a secco. Scrivibile con pennarelli per lavagne magnetiche e cancellabile a secco oppure con altri pennarelli, in questo caso cancellabile con alcol. Disponibili in 2 lunghezze e 3 altezze. Confezioni pretagliate da 10 pezzi.

- SCR3007W** - 10 etichette bianche, dimensioni 75 x 30 mm
SCR4007W - 10 etichette bianche, dimensioni 75 x 40 mm
SCR5007W - 10 etichette bianche, dimensioni 75 x 50 mm
SCR3015W - 10 etichette bianche, dimensioni 150 x 30 mm
SCR4015W - 10 etichette bianche, dimensioni 150 x 40 mm
SCR5015W - 10 etichette bianche, dimensioni 150 x 50 mm

5

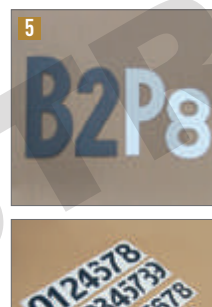

5 KIT DI LETTERE E NUMERI MAGNETICI

Utilizzati per codificare le corsie delle scaffalature metalliche. Fustellati e venduti singolarmente, disponibili nelle misure 80, 100 e 120 mm. Colori: bianco o nero. Fornibili a richiesta (richiedi un preventivo).



1



SEGNALETICA DI SICUREZZA BIFACCIALE FOLD A PAGINA 81.

1 SUPPORTO BIFACCIALE NEUTRO FOLD + ETICHETTE APPLICATE

Supporto bifacciale flessibile neutro in PVC 0,5 mm. Utilizzabile con etichette autoadesive (vedi tabelle).

SFL200 - solo supporto bifacciale flessibile 145 x 200 mm, utilizzabile con lettere e numeri singoli autoadesivi codici 905.. - 915.. - 925 (vedi tabella)

SFL250 - solo supporto bifacciale flessibile 175 x 250 mm, utilizzabile con lettere e numeri singoli autoadesivi codici 906.. - 916.. (vedi tabella)

TABELLA LETTERE E NUMERI SINGOLI AUTOADESIVI PER SFL200

CODICE ARTICOLO			NUMERO D'IDENTIFICAZIONE				FORMATI (mm)			Confezione da 1 foglio. 10 etichette per foglio.
Giallo nero	Bianco rosso	Blu bianco	Numeri consecutivi	Lettere consecutive	Numeri individuali	Lettere individuali	Etichette (b x h)	Foglio (b x h)	Carattere (h)	
905	915	925	..09	..AJ ..KT ..UZ	..1 ..2 ..3	..A ..B ..C	56 x 99	280 x 200	83	

i KIT LETTERE E NUMERI IN ALTRI COLORI FORNIBILI A RICHIESTA. CODICE SXDSFL200.. (10 ETICHETTE PER FOGLIO PER SUPPORTO SFL200).

TABELLA LETTERE E NUMERI SINGOLI AUTOADESIVI PER SFL250

CODICE ARTICOLO			NUMERO D'IDENTIFICAZIONE				FORMATI (mm)			Confezione da 1 foglio. 10 etichette per foglio.
Giallo nero	Bianco rosso	Blu bianco	Numeri consecutivi	Lettere consecutive	Numeri individuali	Lettere individuali	Etichette (b x h)	Foglio (b x h)	Carattere (h)	
906	916	-	..09	..AJ ..KT ..UZ	..1 ..2 ..3	..A ..B ..C	70 x 124	350 x 250	103	

i KIT LETTERE E NUMERI IN ALTRI COLORI FORNIBILI A RICHIESTA. CODICE SXDSFL250.. (10 ETICHETTE PER FOGLIO PER SUPPORTO SFL250).

i LA SEGNALETICA FLESSIBILE IN PVC, A DIFFERENZA DELL'ALLUMINIO, EVITA DANNI AL CARTELLO IN CASO DI URTI ACCIDENTALI DURANTE LA MOVIMENTAZIONE DELLE MERCI.

2 SUPPORTO BIFACCIALE NEUTRO FOLD + STAMPA DIGITALE APPLICATA

Supporto bifacciale flessibile neutro in PVC 0,5 mm. Stampa digitale applicata fronte/retro compresa nella fornitura.

SXDSFLP200.. - supporto bifacciale flessibile 145 x 200 mm + stampa digitale applicata fronte/retro

SXDSFLP250.. - supporto bifacciale flessibile 175 x 250 mm + stampa digitale applicata fronte/retro



2



NUMERI E LETTERE AUTOADESIVE PER IDENTIFICAZIONE

Numeri e lettere singoli

Numeri e lettere in PVC adesivo, ideali per contrassegnare ed identificare scaffalature, uscite, estintori e quadri elettrici.

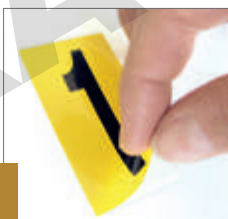

DISPONIBILI IN 8 DIVERSI FORMATI E 4 COLORAZIONI AD ALTA VISIBILITÀ!

8
6x10

R
10x15

3
16x24

4
24x34

A
34x60

M
56x99

7
70x124

2
99x175

TABELLA LETTERE E NUMERI SINGOLI AUTOADESIVI

CODICE ARTICOLO				NUMERO D'IDENTIFICAZIONE				FORMATI (mm)			CONFEZIONE E NUMERO DI FOGLI
Giallo nero	Bianco nero	Bianco rosso	Blu bianco	Numeri consecutivi	Lettere consecutive	Numeri individuali	Lettere individuali	Etichette (b x h)	Foglio (b x h)	h carattere	
900	930	910	920	..09	..AZ	..1 ..2 ..3 ecc.	..A ..B ..C ecc.	6 x 10	120 x 30	6	Confezione da 5 fogli. 60 etichette per foglio.
901	931	911	-	..09	..AZ	..1 ..2 ..3 ecc.	..A ..B ..C ecc.	10 x 15	200 x 45	11	
902	932	912	922	..09	..AZ	..1 ..2 ..3 ecc.	..A ..B ..C ecc.	16 x 24	160 x 72	17	Confezione da 5 fogli. 30 etichette per foglio.
903	933	913	923 *	..09	..AZ	..1 ..2 ..3 ecc.	..A ..B ..C ecc.	24 x 34	240 x 102	24	
904	934	914	924	..09	..AJ ..KT ..UZ	..1 ..2 ..3 ecc.	..A ..B ..C ecc.	34 x 60	340 x 60	50	Confezione da 5 fogli. 10 etichette per foglio.
905	935	915	925	..09	..AJ ..KT ..UZ	..1 ..2 ..3 ecc.	..A ..B ..C ecc.	56 x 99	280 x 200	83	Confezione da 1 foglio. 10 etichette per foglio.
906	936	916	-	..09	..AJ ..KT ..UZ	..1 ..2 ..3 ecc.	..A ..B ..C ecc.	70 x 124	350 x 250	103	
907	937	917	-	-	-	..1 ..2 ..3 ecc.	..A ..B ..C ecc.	99 x 175	99 x 175	134	Confezione da 1 foglio. 1 etichetta per foglio.

* A richiesta fogli individuali (lettere e numeri)

CODICE 912.3
CIFRE UGUALI,
16 X 24 MM



CODICE 901.3
CIFRE UGUALI,
10 X 15 MM



CODICE 920.09
CIFRE DA 0 A 9,
6 X 10 MM



CODICE 905.AJ
LETTERE A-J,
56 X 99 MM



CODICE 934.KT
LETTERE K-T,
34 X 60 MM





SEQUENZE DI CIFRE CONSECUTIVE NERE SU FONDO GIALLO

Pratiche sequenze di numeri in confezione da 100 o 500 etichette. Consentono di risparmiare tempo e denaro in caso di numerazioni in sequenza.



TABELLA CIFRE NERE SU FONDO GIALLO (mm)

CODICE ARTICOLO	NUMERAZIONE CONSECUTIVA DA N° A N°	ETICHETTE PER FOGLIO	FOGLI PER CONFEZIONE	ETICHETTE PER CONFEZIONE	ETICHETTE (b x h)	FOGLIO (b x h)	CARATTERE (altezza)
908.25	da 001 a 500	10	50	500	42 x 24	97 x 156	17
908.29	da 501 a 999	10	50	500	42 x 24	97 x 156	17
908.31	da 01 a 99	10	10	100	44 x 34	98 x 200	24

CIFRE CONSECUTIVE DA 01 A 99

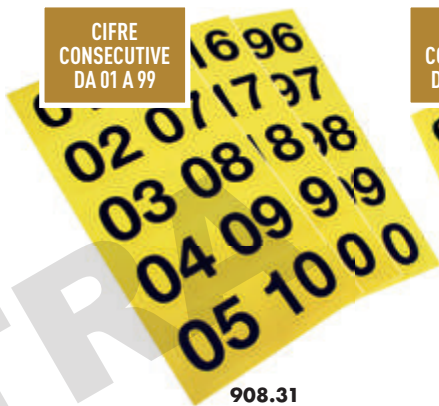

908.31

CIFRE CONSECUTIVE DA 001 A 500



908.25

CIFRE CONSECUTIVE DA 501 A 999

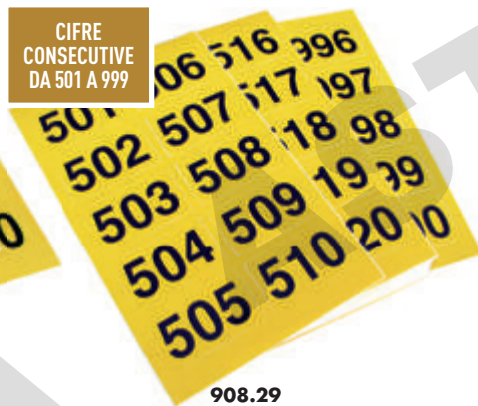

908.29

NUMERI E LETTERE PER CONTRASSEGNARE CAPANNONI, SCAFFALATURE, USCITE, REPARTI ECC...

LE PRIME DUE CIFRE DEL CODICE IDENTIFICANO IL FORMATO

CODICE	COLORE	FORMATO (mm)	MATERIALE	DISTANZA DI LETTURA
86...	Fondo blu - testo bianco	250 x 400	Alluminio spessore 0,7	m 20 ÷ 25
89...	Fondo blu - testo bianco	333 x 600	Alluminio spessore 0,7	m 40 ÷ 50
86...BN	Fondo bianco - testo nero	250 x 400	Alluminio spessore 0,7	m 20 ÷ 25
89...BN	Fondo bianco - testo nero	333 x 600	Alluminio spessore 0,7	m 40 ÷ 50



8651 8901	8652 8902	8653 8903	8654 8904	8655 8905	8656 8906	8657 8907	8658 8908	8656 8906
--------------	--------------	--------------	--------------	--------------	--------------	--------------	--------------	--------------



8650 8900	8661 8911	8662 8912	8663 8913	8664 8914	8665 8915	8666 8916	8667 8917	8668 8918
--------------	--------------	--------------	--------------	--------------	--------------	--------------	--------------	--------------



8669 8919	8681 8931	8682 8932	8670 8920	8671 8921	8672 8922	8673 8923	8674 8924	8675 8925
--------------	--------------	--------------	--------------	--------------	--------------	--------------	--------------	--------------



8676 8926	8677 8927	8678 8928	8679 8929	8683 8933	8684 8934	8685 8935	8680 8930
--------------	--------------	--------------	--------------	--------------	--------------	--------------	--------------





1

1 VERNICE TRACCIALINEE SAFE IN®

Ideale per aree di stoccaggio, magazzini, parcheggi, aree produttive, piste ciclabili, campi sportivi, ecc. Per delimitare le superfici e ottimizzare la circolazione in interno o esterno. Permette di tracciare linee da 5 a 10 cm di larghezza. Resistente all'usura e alle intemperie, eccellente aderenza a tutte le superfici. Asciugatura rapida: 15-20 minuti. Linee nette. Temperatura di utilizzo da +50°C a -50°C. La bombola contiene ml 500 di vernice e consente di tracciare circa 50 m lineari di striscia. Fornita con due diversi ugelli. Confezioni da 12 bombole per cartone. Minimo ordinabile 12 bombole/multipli.

Colori: **W** bianco **N** nero **R** rosso **Y** giallo **B** blu **G** verde

NS1011S - bombola da 500 ml di vernice Safe In®

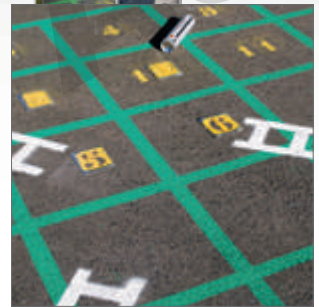

CONDIZIONI GENERALI DI IMPIEGO

Le seguenti raccomandazioni devono essere rispettate per una buona applicazione della vernice Safe In®, indipendentemente dal tipo di terreno. Pulire bene per eliminare polvere, sporco, grasso... Il tasso igrometrico deve essere compreso tra il 10 ed il 50%. La temperatura di applicazione non deve essere inferiore a 5°C. Per una buona qualità di tracciatura si consiglia di effettuare il primo passaggio velocemente, i passaggi successivi più lentamente fino a raggiungere la copertura desiderata. Raccomandazioni a seconda del tipo di terreno:

- Calcestruzzo nuovo: attendere da 3 a 4 settimane per l'asciugatura del calcestruzzo e l'eliminazione dell'acidità prima di applicare la vernice.
- Asfalto nuovo: è consigliato attendere almeno 15 giorni prima dell'applicazione.
- Pavimentazioni sintetiche (plastica, PVC) e pavimentazioni verniciate (vernici epossidica, poliuretanica), è consigliabile fare un test preventivo per verificare l'aderenza della vernice alla pavimentazione.

Prima dell'utilizzo agitare a lungo l'aerosol a testa in giù.



2 CARRELLO TRACCIALINEE

Carrello traccialinee specificamente concepito per la gamma di vernici Safe In®. Maneggevole, preciso, stabile, si adatta a molteplici superfici ed applicazioni. Permette di tracciare linee diritte e curve. Impugnatura adattabile destra o sinistra. Tracciatura simultanea possibile con 2 spray contemporaneamente.

NS1001KS - carrello traccialinee Safe In®



2



1

1 VERNICE TRACCIALINEE FLUORESCENTE DA CANTIERE SAFE IN®

Ideale per marcare su terra, sterrato, tubature, costruzioni, installazioni elettriche. Essiccazione rapida. Buona durata alle intemperie. Cappuccio girevole che impedisce la vaporizzazione accidentale. Non cola durante l'utilizzo grazie al contenitore di sicurezza brevettato. Applicazione manuale o tramite i nostri accessori (asta e pistola di marcaggio). Ampia gamma di colori per tutte le esigenze di marcatura. Minimo ordinabile 1 bombola/multipli.

Colori: **W** bianco **A** arancio fluo **R** rosso fluo **Y** giallo fluo **B** blu fluo **G** verde fluo **P** rosa fluo

NS400S - bombola da 500 ml di vernice fluo da cantiere Safe In®

STOCCAGGIO E MANUTENZIONE:
CONSERVARE LE BOMBOLETTE TRA I 15 E I 25°C E TRA IL 50 E 60% DI UMIDITÀ RELATIVA. NON ESPORRE A UNA TEMPERATURA SUPERIORE A 50°C. TENERE LONTANO DA TUTTE LE FONTI DI CALORE.

CARATTERISTICHE

- Utilizzabile su diverse superfici: calcestruzzi, bitumi, erba, ghiaie, sabbie, minerali, legno, asciugatura rapida (circa 10 min.)
- Contenitore di sicurezza molto resistente.
- Buona autonomia e copertura: 1 bomboletta è sufficiente per coprire (permanentemente) una linea di 55 m (larghezza 2 cm) con il carrello traccialinee.
- Buona durata della marcatura anche su superfici bagnate: fino a 6 mesi in base alla superficie, le condizioni di applicazioni e l'esposizione ai raggi UV.
- Temperature d'utilizzo: da -20°C a +50°C.
- Composizione: acrilico - pigmenti: minerali e organici. Senza piombo e cadmio
- Solventi: miscela complessa esente da solvente clorurati e da composti aromatici (toluene, xilene ...).
- Gas propellente: miscela specifica di isobutano e propano.



RACCOMANDATA
 CON VERNICI
 TRACCIALINEE DA
 CANTIERE SAFE IN®.

2

2 ASTA DI MARCAGGIO SAFE IN®

Asta traccialinee leggera ed ergonomica, grazie alla scelta dei materiali che la compongono e a un design studiato per il comfort dell'utilizzatore. Flessibile e indispensabile, si adatta a tutte le bombolette Safe In®.

NS401KS - asta porta traccialinee Safe In®



RACCOMANDATA
 CON VERNICI
 TRACCIALINEE DA
 CANTIERE SAFE IN®.

3

3 PISTOLA DI MARCAGGIO SAFE IN®

Leggera e professionale, consente la traccatura anche su superfici irregolari. Indispensabile per la marcatura con le dime.

NS405KS - pistola di marcaggio Safe In®



DIME IN CARTONE AD ALTA DENSITÀ

Dime in cartone mm 800 x 800



NC800



NC801



NC802



NC803



NC804



NC805



NC806



NC807



NC808



NC809



NC810



NC811



NC812



NC813



NC814



NC815



NC816



NC817



NC818



NC819



NC820



NC821



Dime in cartone mm 800 x 400



NC403



NC404



NC405



NC406



NC407



NC408



NC409



NC410



NC411



NC401



NC402

Dime in cartone mm 800 x 250



NC251



NC252

ALTRI SIMBOLI E SCRITTE FORNIBILI A RICHIESTA (RICHIEDERE PREVENTIVO).

Dime in cartone mm 1150 x 250

Fornite in due pezzi distinti.



NC1151



NC1152



NC1153



NC1154



NC1155



NC1156



NC1157



DIME IN CARTONE E IN ALLUMINIO SPECIALI

PERSONALIZZABILI

Le dime sono uno strumento necessaria per tracciare diciture e prescrizioni, sia su asfalto che su imballaggi. Rispetto alle tradizionali dime in cartone, le dime in alluminio consentono la realizzazione di simboli estremamente precisi, sono molto più resistenti e durature e possono essere riutilizzate all'infinito. In fase di applicazione del pittogramma o della scritta, si consigliano le apposite vernici traccialinee Safe In® alle pagine 210 e 211. Possiamo fornirti dime in qualsiasi formato e con le immagini/testi che vuoi! Se non trovi ciò che cerchi in queste pagine, richiedi un preventivo!

RALENTARE



RICARICA MULETTI



RICHIEDI UN PREVENTIVO!



Dime in alluminio mm 800 x 800

NC8...A - dime in alluminio 20/10

ALTRE TIPOLOGIE DISPONIBILI.



NC802 A



NC803 A



NC805 A



NC806 A



NC807 A



NC811 A



NC801 A

Dime in alluminio mm 1150 x 250

NC11...A - dime in alluminio 20/10, fornita in due pezzi distinti



NC1152 A



NC1153 A



NC1154 A

Dime in alluminio mm 800 x 400

NC4...A - dime in alluminio 20/10



NC401 A



NC402 A

ALTRE TIPOLOGIE DISPONIBILI.

Dime varie in alluminio 30/10

In base alle dimensioni, le dime in alluminio vengono fornite in pezzo singolo o più pezzi componibili per agevolare il trasporto.



NC310 A
alluminio 30/10,
840 x 1170 mm



NC311 A
alluminio 30/10,
832 x 890 mm



NC312 A
alluminio 30/10,
880 x 800 mm



NC313 A
alluminio 30/10,
1000 x 800 mm

ALTRE TIPOLOGIE DISPONIBILI.

Stencil in alluminio per imballaggi

Stencil di marcatura in alluminio 10/10. Angolo di appoggio 20 mm per agevolare il posizionamento e l'impugnatura. Ideali per contrassegnare casse, scatole e qualsiasi altro tipo di contenitore necessari di numerazioni o scritte. Disponibili set di numeri, lettere e simboli formato A5 (210 x 148 mm). Altezza indicativa numeri 144 mm, altezza indicativa lettere 137 mm.



NC700 A
Kit numeri 0-9



NC701 A
Kit lettere A-M (alfabeto inglese)

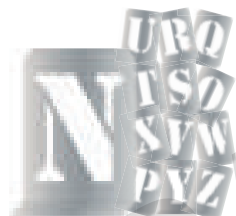

NC702 A
Kit lettere N-Z (alfabeto inglese)



9464 AA
Teme l'umidità



9465 AA
Alto



9466 AA
Da maneggiare con precauzione



9467 AA
Non utilizzare ganci



9468 AA
Teme il calore

A RICHIESTA, FORNIBILE DIME CON QUALSIASI SIMBOLI E TESTO (RICHIEDI UN PREVENTIVO).



SEGNALI, SCRITTE E BOLLI AUTOADESIVI DA PAVIMENTO

Pittogrammi da pavimento autoadesivi

Pittogrammi ISO 7010, scritte e bolli da pavimento per uso interno, realizzati in PVC spessore 95 micron accoppiato con film protettivo antiscivolo di spessore non inferiore a 125 micron. Resistenti all'abrasione e al traffico pedonale. Temperatura di applicazione: da +5°C a +50°C. Temperatura di servizio: da -20°C a +60°C.



PP1301
Ø 435 mm



PP1304
Ø 435 mm



PP1305
Ø 435 mm



PP1312
Ø 435 mm



PP1321
Ø 435 mm



PP1335
Ø 435 mm



PP1348
Ø 435 mm



PP1351
Ø 435 mm



PP1352
Ø 435 mm



PP1355
Ø 435 mm



PP1356
Ø 435 mm



PP1358
Ø 435 mm



PP1381
Ø 435 mm



PP1389
Ø 435 mm



PP1101
560 x 560 mm



PP1107
560 x 560 mm



PP1108
560 x 560 mm



PP1109
560 x 560 mm



PP1114
560 x 560 mm



PP1137
560 x 560 mm



PP15107 *
435 x 435 mm



PP15180 *
435 x 435 mm



PP715101 *
480 x 250 mm



PP715102 *
480 x 250 mm



PP037
435 x 435 mm



PP037D
175 x 305 mm



PP037S
175 x 305 mm



PP047
Ø 435 mm



PP080
Ø 435 mm

* Fornibili a richiesta in versione fotoluminescente aggiungendo la lettera "L" dopo PP... (esempio: PPL15107). Richiedere preventivo.

STOP PER FAVORE ATTENDI QUI IL TUO TURNO STOP

A RICHIESTA, FORNITI SU SUPPORTO IN METALLO PER PAVIMENTAZIONI IRREGOLARI. RICHIEDI UN PREVENTIVO.



ALTRI PITTogrammi FORNIBILI A RICHIESTA.

Scritte da pavimento autoadesive

ATTENZIONE NON ENTRARE - SOLO PERSONALE AUTORIZZATO

PP150 - 1200 x 150 mm

SI PREGA DI ATTENDERE DIETRO LA LINEA

PP151 - 1200 x 150 mm

ATTENZIONE

PP152 - 400 x 150 mm

ATTENZIONE AL GRADINO

PP153 - 400 x 150 mm



SCRITTE E BOLLI DA PAVIMENTO FORNIBILI A RICHIESTA IN ALTRE DIMENSIONI/COLORI.

Bolli da pavimento autoadesivi

Fondo giallo, scritta nera, Ø mm 300. In fase d'ordine specificare le lettere o i numeri desiderati.

ESEMPI DI CODIFICA



PP300YN.A
Ø 300 mm



PP300YN.B
Ø 300 mm



PP300YN.1
Ø 300 mm



Segnali da pavimento autoadesivi "a mezzaluna"

Fornibili in due versioni, dimensioni 700 x 350 mm:

PPS... - qualità standard: stampa serigrafica su PVC adesivo con sovrastampa di protezione antiscivolo, minimo ordinabile: 10 pezzi / multipli. Buona resistenza all'abrasione e al traffico pedonale

PP... - qualità Premium: stampa digitale su PVC adesivo spessore 95 micron, rivestimento con film protettivo antiscivolo spessore 125 micron. Minimo ordinabile: 1 pezzo (disponibilità immediata). Elevata resistenza all'abrasione e al traffico pedonale



PP705



PP707

PPS707



PP708

PPS708



PP709

PPS709



PP710

PPS710



PP711

PPS711



5



5



5 PANNELLI AUTOADESIVI

A strisce diagonali giallo/nero e bianco/rosso in esecuzione normale e rifrangente. Le strisce hanno due orientamenti che permettono di ottenere un segnale a spina di pesce, affiancando due pannelli.

DIMENSIONI DEI PANNELLI AUTOADESIVI

IMMAGINE/CODICE ARTICOLO				DIMENSIONI
				450 x 450 mm
9411	9411	9401	9401	450 x 300 mm
9417	9412	9407	9402	450 x 150 mm
9418	9413	9408	9403	450 x 100 mm
9419	9414	9409	9404	450 x 50 mm
9420	9415	9410	9405	

94...P = pellicola autoadesiva normale.

R94... = pellicola autoadesiva rifrangente.

6 PROFILI RIFRANGENTI

Su supporto di alluminio spessore mm 1, completo di 6 fori, pellicola rifrangente E.G. Riferimento normativo: D. Lgs. 81 del 09/04/08 Titolo V. Dimensioni: mm 1000 x 80.

CT15 - strisce bianco/rosso da destra a sinistra

CT05 - strisce bianco/rosso da sinistra a destra

CT04 - strisce giallo/nero da sinistra a destra

CT14 - strisce giallo/nero da destra a sinistra



6



7



8



9



10



AUTOADESIVI RETRORIFLETTENTI

Per la segnalazione di cassonetti stradali portarifiuti conformi art. 68 D.P.R. 495 del 16/12/92 (Reg. C.d.S.). Realizzati su due tipi di pellicola rifrangente (cl. 1/cl. 2 alta intensità), con speciale adesivo adatto all'applicazione sui diversi tipi di cassonetti (lamiera zincata, vetroresina, alluminio, polietilene).

7 NR33H - dimensioni: mm 400 x 100 - rifr. cl. 2

NR33E - dimensioni: mm 400 x 100 - rifr. cl. 1

8 NR34H - dimensioni: mm 400 x 100 - rifr. cl. 2

NR34E - dimensioni: mm 400 x 100 - rifr. cl. 1

9 NR35H - dimensioni: mm 400 x 200 - rifr. cl. 2

NR35E - dimensioni: mm 400 x 200 - rifr. cl. 1

10 NR36H - dimensioni: mm 200 x 200 - rifr. cl. 2

NR36E - dimensioni: mm 200 x 200 - rifr. cl. 1



Paracolpi in EVA espansa Safe In®

- Paracolpi realizzati in Eva espansa.
- Per interni ed esterni, ideali in magazzini, aree produttive e industriali in genere, scuole, ospedali, palestre.
- Utili come salvaspigoli nei passaggi, zone di transito, sia pedonali che con mezzi in movimento, ove gli spazi sono particolarmente ristretti e angusti (scale, sottoscale ecc).
- Flessibili, si applicano anche su superfici non lineari.
- Resistenti a vari tipi di oli, benzine, solventi e prodotti per le pulizie.
- Resistenti alle intemperie, ai raggi UV, alla salsedine e a temperature tra -15°C e +55°C.
- Forniti con o senza biadesivo in base ai modelli. In assenza di biadesivo possono essere utilizzate colle silconiche e/o poliuretatiche.
- Tutti i dati dimensionali hanno una tolleranza del 3,5%.

EVA ESPANSA

È UN MATERIALE LEGGERO, ATOSSICO E ANALLERGICO, CON UNA FORTE STABILITÀ DIMENSIONALE. INATTACCABILE DA BATTERI E FUNGHI, È INOLTRE IMPERMEABILE, LAVABILE, RESISTENTE AI PRODOTTI CHIMICI E NON ASSORBE I CATTIVI ODORI.

VERSIONE CON SUPPORTO MAGNETICO!

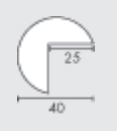

1

1 PGE425S - paracolpi lunghezza 780 mm x Ø 40 mm, peso 135 gr con biadesivo
PGE425SM - come sopra ma magnetico

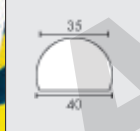

2

2 PGE430S - paracolpi lunghezza 780 mm x larghezza 35 mm, peso 135 gr con biadesivo
PGE430SM - come sopra ma magnetico

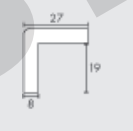

3

3 PGE320S - paracolpi lunghezza 780 mm x larghezza 27 mm, peso 135 gr con biadesivo
PGE320SM - come sopra ma magnetico

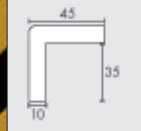

4

4 PGE322S - paracolpi lunghezza 780 mm x 45 mm, peso 135 gr con biadesivo, colore giallo/nero
PGE322SM - come sopra ma magnetico

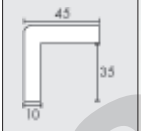
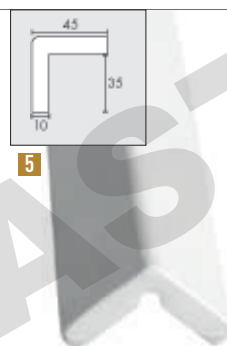

5

5 PGE320SW - paracolpi lunghezza 780 mm x 45 mm, peso 135 gr con biadesivo, colore bianco
PGE320SWM - come sopra ma magnetico

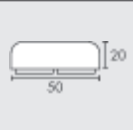

6

6 PGE520S - paracolpi lunghezza 780 mm x 50 x 20 h, peso 200 gr, con biadesivo
PGE520SM - come sopra ma magnetico

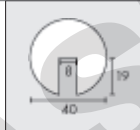

7

7 PGE420S - paracolpi lunghezza 780 mm x Ø 40 mm, peso 200 gr senza biadesivo

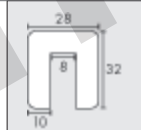

8

8 PGE230S - paracolpi lunghezza 780 mm x larghezza 28 mm, peso 135 gr senza biadesivo

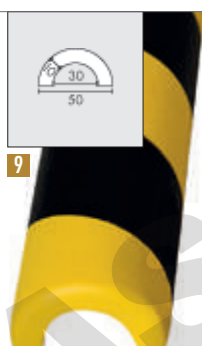

9

9 PGE435S - paracolpi lunghezza 780 mm x altezza 30 mm, peso 135 gr con biadesivo

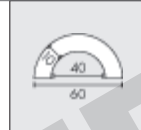

10

10 PGE735S - paracolpi lunghezza 780 mm x altezza 40 mm, peso 200 gr con biadesivo



11

11 PGE121S - paracolpi lunghezza 780 mm x altezza 36 mm, peso 200 gr senza biadesivo

Paracolpi rigati

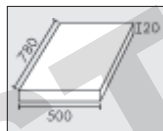
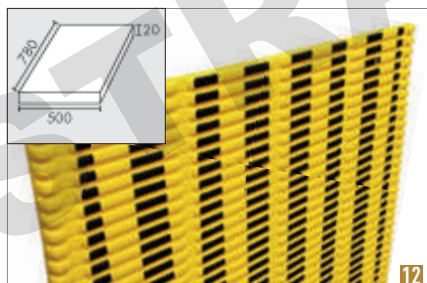

12

12 PGE902S - paracolpi piano rigato mm 780 x 570 x h 20 colore giallo/nero, spessore 20 mm, peso kg 1,9, senza biadesivo

13 PGE801S - paracolpi cavo rigato giallo/nero, senza biadesivo. Protegge colonne tonde e pali, utilizzabile come salva colonne in parcheggi e garage. Ø minimo 20 mm, Ø max 200 mm. Altezza 780 mm, spessore 20 mm, peso kg 1,2



13

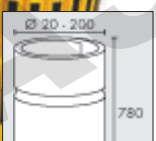

Angolari

Prodotto in poliuretano colore nero, fornito completo di biadesivo, posizionabile su angoli. Utilizzabile in magazzini, ideali per scaffalature.

- 14 PGE402** - angolare a 2 vie
- 15 PGE403** - angolare a 3 vie



FORNIBILI A RICHIESTA LASTRE PIANE COLORE GIALLO/NERO, SPESSORE DA 20 A 35 MM, DIMENSIONE MASSIMA 100 X 200 CM.



Paracolpi in poliuretano

- Paracolpi riciclabili, realizzati in schiuma di poliuretano.
- Autoadesivi, ideali per superfici di metallo e legno, applicabili a muro.
- Posizionabili su angoli o superfici piane.
- Flessibili, si applicano anche su superfici non lineari.
- Per interni ed esterni, ideali ovunque si necessiti di protezione contro gli urti (magazzini, aree produttive e industriali in genere, scuole, ospedali, palestre).
- Resistono a temperature tra -40°C e +100°C.
- Tutti i dati dimensionali hanno una tolleranza del 3,5%.
- A richiesta è fornibile la versione con piastra di fissaggio.
- Fire classification: a norma DIN EN 13501-1 / classe E.

POLIURETANO

È UN MATERIALE CHE NON SI SFALDA, NON INVECCHIA E NON DECOLORA. RESISTE A QUALSIASI CONDIZIONE AMBIENTALE, QUINDI PUÒ ESSERE APPLICATO ANCHE IN AMBIENTI CON SALSDINE E UMIDITÀ. INERTE, NON MARCISCE ED È IMPERMEABILE.

FORNIBILE A RICHIESTA VERSIONE CON PIASTRA DI FISSAGGIO.

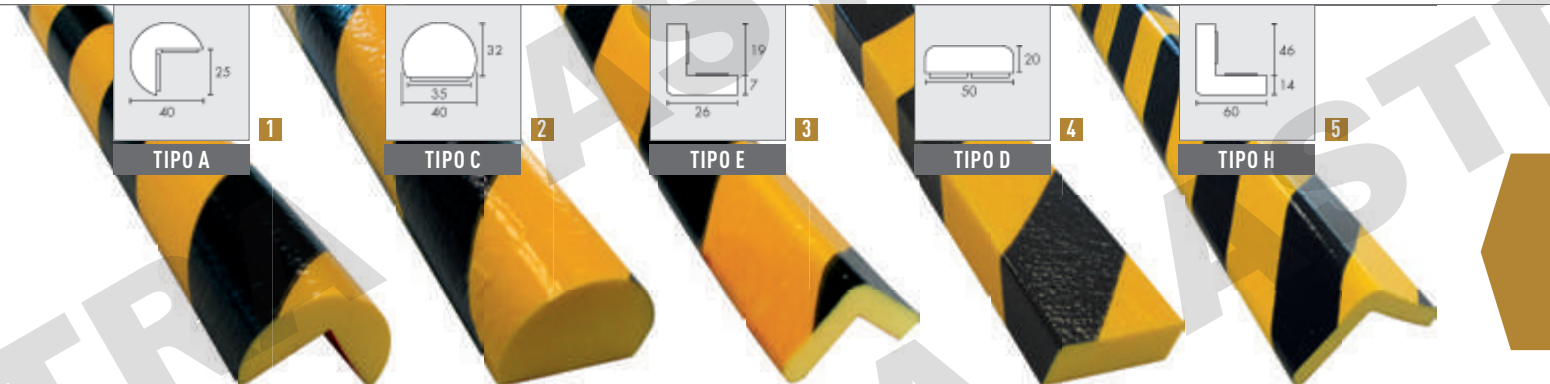

1

TIPO A

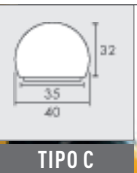

2

TIPO C



3

TIPO E



4

TIPO D



5

TIPO H

1 **PGE425** - paracolpi tipo A per angoli, lunghezza 1 m, Ø 40 mm

2 **PGE430** - paracolpi tipo C, lunghezza 1 m, larghezza 35 mm

3 **PGE320** - paracolpi tipo E, lunghezza 1 m x 26
PGE320/5 - paracolpi tipo E in spezzatura unico da 5 m

4 **PGE520** - paracolpi tipo D, lunghezza 1 m, larghezza mm 50 x 20 h

5 **PGE322** - paracolpi tipo H+, lunghezza 1 m, larghezza 60 mm



6

TIPO G



7

TIPO B



8

TIPO F



9

TIPO R1



10

TIPO R2

6 **PGE230** - paracolpi tipo G, lunghezza 1 m, larghezza mm 30 x 25 h

7 **PGE420** - paracolpi tipo B (senza biadesivo), lunghezza 1 m, Ø 40 mm

8 **PGE410** - paracolpi tipo F piatto
PGE410/5 - paracolpi tipo F, in spezzatura unico da m 5

9 **PGE435** - paracolpi tipo R1 per tubature

10 **PGE735** - paracolpi tipo R2 per tubature

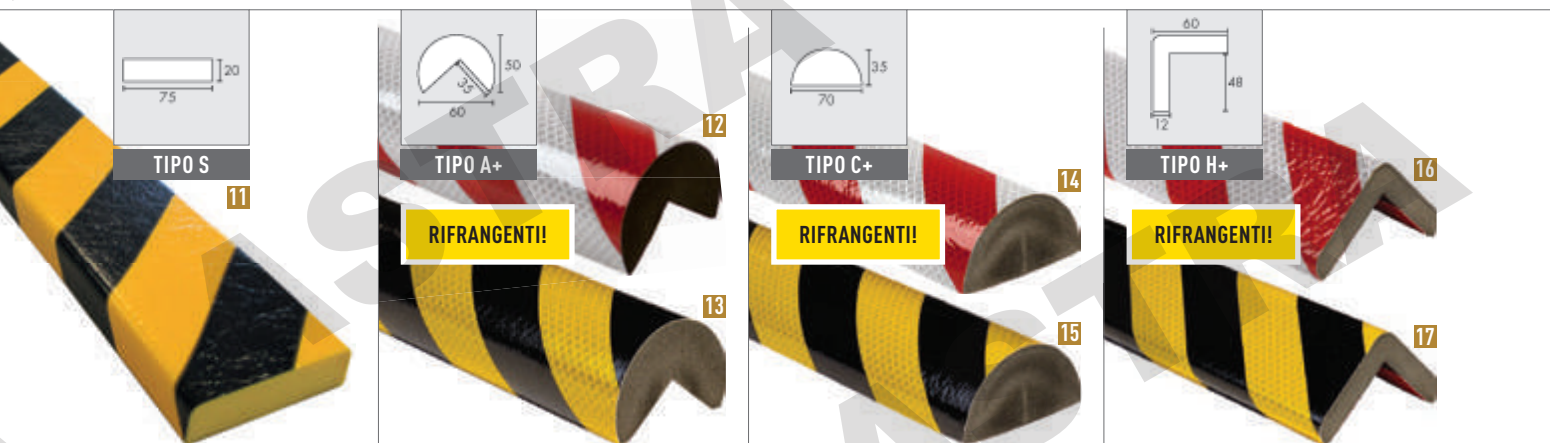

11

TIPO S



12

TIPO A+



14

TIPO C+

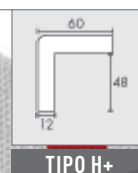

16

TIPO H+

RIFRANGENTI!

RIFRANGENTI!

RIFRANGENTI!

11 **PGE399** - paracolpi tipo S, lunghezza 1 m, larghezza mm 75 x 20 h

12 **PGE720RW** - paracolpi rifrangente lunghezza 1 m Ø 60 mm

13 **PGE720YN** - paracolpi rifrangente lunghezza 1 m Ø 60 mm

14 **PGE722RW** - paracolpi rifrangente lunghezza 1 m x 70 mm

15 **PGE722YN** - paracolpi rifrangente lunghezza 1 m x 70 mm

16 **PGE727YN** - paracolpi rifrangente lunghezza 1 m x 60 mm

17 **PGE727RW** - paracolpi rifrangente lunghezza 1 m x 60 mm



PARACOLPI GRANDE FORMATO

Paracolpi grande formato

In gomma nitrile butadiene (NBR) o etilene vinil-acetato (EVA). Resistenti agli oli, grassi, derivati del petrolio e acidi. Di dimensioni maggiorate, estremamente visibili, di facile applicazione, forniti con biadesivo. Proteggono da urti e graffi.

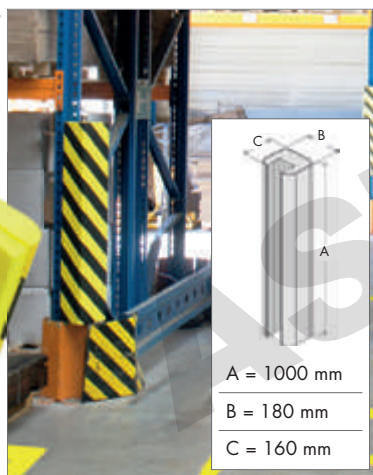

1 PARACOLPI PER SCAFFALATURE INDUSTRIALI

PGV400 - paracolpi in acetato (EVA), fornito con biadesivo, peso 1450 g

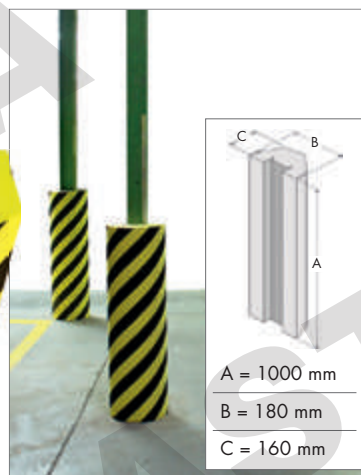

2 PARACOLPI PER COLONNE E SOSTEGNI INDUSTRIALI

PGV1001 - paracolpi in acetato (EVA), fornito con biadesivo, peso 1650 g



3 PARACOLPI ANGOLARE

PGV15025 - paracolpi in acetato (EVA), fornito con biadesivo, peso 500 g



4 PARACOLPI ANGOLARE MULTIUSO

PGV702 - paracolpi in acetato (EVA), fornito senza biadesivo, peso 600 g

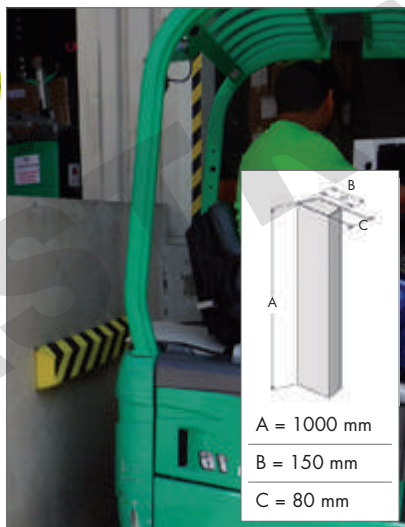

5 PARACOLPI TIPO PIATTO

PGV15080 - paracolpi in acetato (EVA), fornito con biadesivo, peso 300 g



6 PARACOLPI ANGOLARE LARGO

PGV7325 - paracolpi in gomma (NBR), fornito con biadesivo, peso 270 g

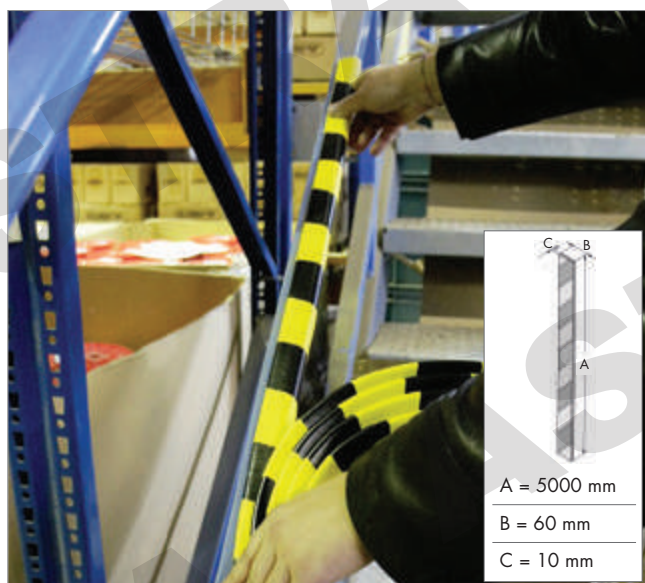

A = 5000 mm
B = 60 mm
C = 10 mm

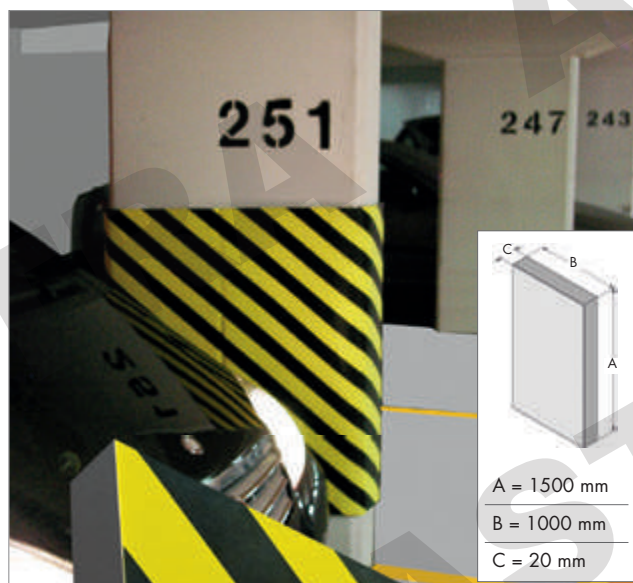

A = 1500 mm
B = 1000 mm
C = 20 mm



1

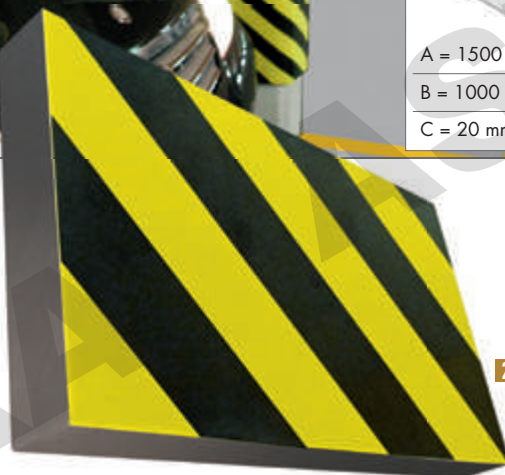

2

1 PARACOLPI IN ROTOLO DA 5 METRI

PGV500 - paracolpi in gomma (NBR), fornito con biadesivo, peso 840 g

2 PARACOLPI IN FOGLI

PGV1502 - paracolpi in gomma (NBR), fornito con biadesivo, peso 1350 g

RIFERIMENTO NORMATIVO (DECRETO LEGISLATIVO 81 DEL 09/04/08 TITOLO V)

- 1.1) Per segnalare i rischi di urto contro ostacoli, di cadute di oggetti e di caduta da parte delle persone entro il perimetro delle aree edificate dell'impresa cui i lavoratori hanno accesso nel corso del lavoro, si usa il giallo alternato al nero ovvero il rosso alternato al bianco.
- 1.2) Le dimensioni della segnalazione andranno commisurate alle dimensioni dell'ostacolo o del punto pericoloso che s'intende segnalare.
- 1.3) Le sbarre gialle e nere ovvero rosse e bianche dovranno avere un'inclinazione di circa 45° e dimensioni più o meno uguali fra loro.



3



3 PARACOLPI PER COLONNE

Per aree produttive e logistiche, assorbono e minimizzano danni e infortuni a persone e mezzi. Testate per resistere a colpi inferti da muletti (kg 3.855 a 8 km/h). Realizzate in polietilene ad alta densità, resistenti a sostanze chimiche. Disponibili per colonne tonde o quadrate (varie misure), si installano senza attrezzi, montaggio semplice. Fornite con due cinghie di tenuta con velcro.

PGJ1706 - paracolpi dimensioni cm 61 x 61 x 106,7 h per colonne Ø 15 cm, peso kg 18,2

PGJ1708 - paracolpi dimensioni cm 61 x 61 x 106,7 h per colonne Ø 20 cm, peso kg 18,2

PGJ1710 - paracolpi dimensioni cm 61 x 61 x 106,7 h per colonne Ø 25 cm, peso kg 18,2





BARRIERE IN POLIETILENE PER AREE INDUSTRIALI

d-flexx

safe

Caratteristiche

- Realizzate in polietilene flessibile, ritornano alla loro forma originale dopo una collisione.
- Riducono notevolmente i costi di riparazione e manutenzione.
- Ideali in magazzino, nei reparti produttivi e logistici.
- In polietilene 100% riciclabile.
- Adatti per uso esterno e interno.
- Facile installazione - fissaggi inclusi.
- Possibilità di realizzazioni su misura per le diverse esigenze dei clienti.

SICUREZZA DANESE!
TUTTI I PRODOTTI
D-FLEX SONO
TESTATI. CONTATTACI
PER MAGGIORI
INFORMAZIONI,
SAREMO LIETI
DI AIUTARTI!



GUARDA
IL VIDEO!



SICUREZZA

A differenza delle barriere antiurto realizzate in metallo, gli innovativi prodotti antiurto d-flexx forniscono numerosi vantaggi.



FLESSIBILITÀ

Il polietilene assorbe in modo affidabile l'energia d'impatto di carrelli elevatori e autocarri industriali, rilasciandola quando il veicolo si allontana dal luogo dell'impatto.



DURATA

A differenza dell'acciaio, il polietilene non arrugginisce ed è quindi molto più durevole.



EFFICIENZA

Dopo una collisione, l'ambiente e i veicoli non rimangono danneggiati, riducendo i costi di manutenzione in modo duraturo nel tempo.

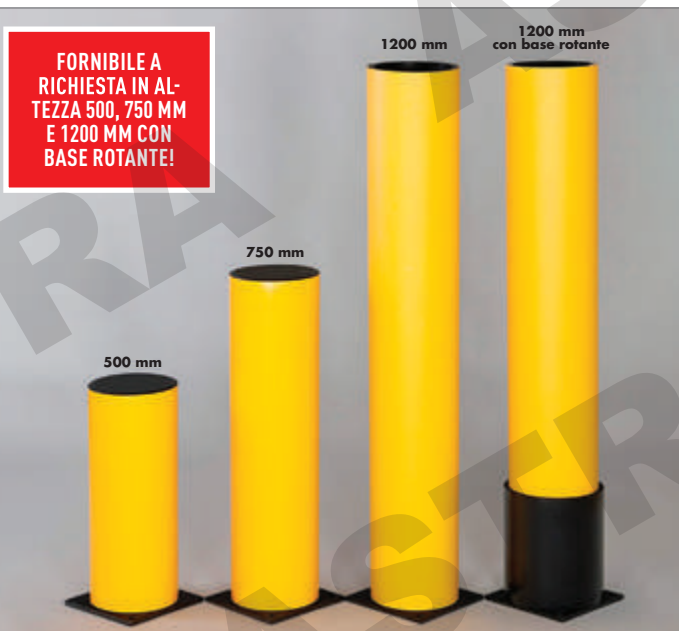

FORNIBILE A RICHIESTA IN ALTEZZA 500, 750 MM E 1200 MM CON BASE ROTANTE!

PALETTI DI PROTEZIONE IN POLIETILENE FLESSIBILE

Permettono di attutire gli impatti di muletti o eventuali altri danni, ritornando sempre alla loro forma originale. Antiruggine e resistenti agli agenti chimici, proteggono macchinari e attrezzature. Forniti con piastra di fissaggio da ancorare a terra.

- 1 DANB110** - paletto flessibile colore nero con bande rifrangenti applicate classe 2 colore giallo, dimensioni Ø mm 110 x 1200 h, peso 8,7 kg
- 2 DAN0510** - paletto flessibile, dimensioni Ø mm 200 x 1200 h, peso 16 kg. A richiesta fornibile in altezza 500 o 750 mm

I prodotti d-flexx sono distribuiti in Italia da:



DOPO UNA COLLISIONE, RITORNANO ALLA LORO FORMA ORIGINALE!



PROGETTIAMO I TUOI SPAZI!

CON IL NOSTRO CONFIGURATORE
SAPREMO OFFRIRTI UN PROGETTO
COMPLETO E ADATTO ALLE TUE ESIGENZE.
RICHIEDI UN PREVENTIVO!

Perchè scegliere le barriere d-flexx?

1. Materiale polimerico flessibile

Le barriere antiurto flessibili d-flexx sono realizzate con uno speciale materiale polimerico flessibile, che assorbe la notevole energia rilasciata in caso di urto. Dopo una collisione, la barriera ritorna istantaneamente alla sua forma originale!

2. Elevato assorbimento di energia

I prodotti della gamma d-flexx assorbono gli impatti grazie al materiale polimerico flessibile. Nessuna energia viene diretta verso il pavimento: per questo motivo, le nostre barriere non si staccano dal suolo, evitando costose riparazioni del pavimento e tempi di fermo macchina.

3. Nessun danno su carrelli elevatori e transpallet

Niente più danni e graffi sui tuoi carrelli elevatori e transpallet. Grazie al materiale polimerico flessibile e alle forme arrotondate, in caso di collisione nessun veicolo verrà più danneggiato e gli urti saranno prevenuti efficacemente.

4. Notevole risparmio

Risparmia denaro con d-flexx. Nessun costo di sostituzione per danni da collisione, nessun danno al pavimento dovuto a strappi, nessuna riparazione, nessun fermo macchina.

5. Di addio alla ruggine e alle sorprese indesiderate!

Le nostre barriere non sono rivestite e/o laccate. Il materiale polimerico delle nostre barriere flessibili d-flexx viene colorato nelle prime fasi produttive. In questo modo non avrai mai più problemi con protezioni antiurto arrugginite e particelle volatili indesiderate!

6. Resistente agli agenti chimici

In ambienti di lavoro aggressivi, ad esempio nell'industria chimica o alimentare, dove è necessario soddisfare elevati requisiti di resistenza chimica e alla corrosione delle protezioni antiurto, l'acciaio è la scelta sbagliata. Con il suo materiale polimerico, d-flexx è completamente antiruggine ed estremamente resistente. La barriera è completamente chiusa, per impedire contaminazioni con particelle e parassiti indesiderati.

7. Alta visibilità

Di colore nero e giallo, le nostre barriere sono molto visibili anche da lontano. Presentare ai visitatori le tue macchine, i vialetti interni e gli scaffali perfettamente protetti, darà a loro un'ottima impressione della tua azienda.

8. Altamente modulare

d-flexx è modulare e può essere montato su qualsiasi superficie: inoltre c'è la possibilità di integrare angoli e porte, oltre a poter richiedere lunghezze personalizzate!

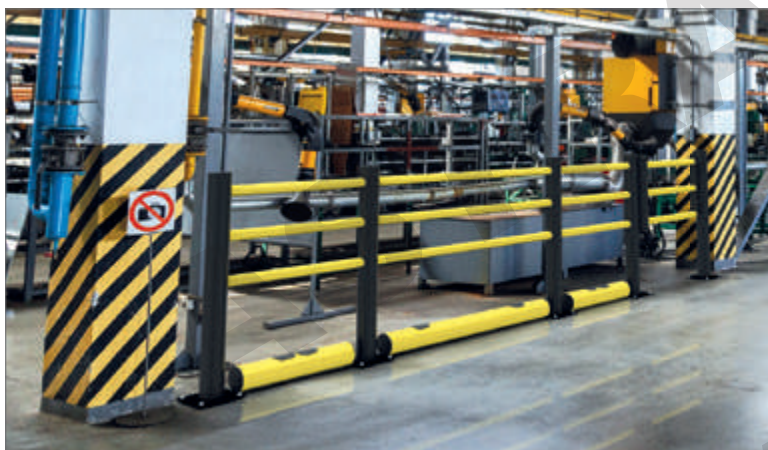



i IL POLIURETANO CONFERISCE A PALETTI E BARRIERE UNA GRANDE FLESSIBILITÀ E RESISTENZA ALL'IMPATTO, SENZA LIMITI DI DURATA NEL TEMPO. SONO UTILIZZABILI IN AREE INTERNE ED ESTERNE, DI COLORE GIALLO/NERO AD ALTA VISIBILITÀ.

ESTREMAMENTE FLESSIBILI E RESISTENTI!



1 BARRIERA DI DELIMITAZIONE FLESSIBILE IN POLIURETANO

Barriera antiurto Ø 80 mm, base rinforzata con piastrina d'acciaio, 4 punti di fissaggio, resistente a temperature da -0°C a +50°C. Offre un'eccellente protezione dai carrelli elevatori ad attrezzature e macchinari.

BARVP70 - barriera flessibile, dimensioni mm 800 x 150 x 120 h, peso 2,4 kg

BARVP71 - barriera flessibile, dimensioni mm 1180 x 150 x 120 h, peso 4,3 kg

BARVP72 - barriera flessibile, dimensioni mm 1980 x 150 x 120 h, peso 7,2 kg

PGRV13 - tasselli di fissaggio per cemento per BARVP70 e BARVP71 (necessari 8 pezzi) e per BARVP72 (necessari 12 pezzi)



ESTREMAMENTE FLESSIBILI E RESISTENTI!

2 BARRIERA DI PROTEZIONE IN POLIURETANO

Barriera di protezione Ø 80 mm in poliuretano flessibile, resistente agli urti e alla corrosione. Permette di proteggere macchinari, attrezzature, di attutire gli occasionali impatti di muletti o eventuali altri danni. Base rinforzata con piastre di fissaggio da ancorare a terra.

BARVP79 - barriera flessibile, dimensioni mm 1200 x 350 h, peso 8,5 kg

BARVP76 - barriera flessibile, dimensioni mm 1200 x 750 h, peso 10,2 kg

BARVP78 - barriera flessibile, dimensioni mm 1200 x 1000 h, peso 11,8 kg

PGRV13 - tasselli di fissaggio per cemento per BARVP76, BARVP78 e BARVP79 (necessari 8 pezzi)



ESTREMAMENTE FLESSIBILI E RESISTENTI!



BOCCOLA PER RENDERE LA COLONNINA ESTRAIBILE

COLONNINA ESTRAIBILE IN POLIURETANO

Colonnina di protezione industriale, altezza totale mm 1130, di cui 930 fuori terra, estraibile, in poliuretano, di colore giallo con due bande nere (h mm 120).

3 BARVP80 - colonnina industriale estraibile, dimensioni Ø mm 100 x 1130 h, peso 3,5 kg

4 BARVPB - boccola per colonnina industriale estraibile in poliuretano, peso 3 kg



ESTREMAMENTE FLESSIBILI E RESISTENTI!

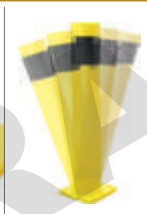

5 PALETTI DI PROTEZIONE FLESSIBILE IN POLIURETANO

Paletto di protezione flessibile in poliuretano, resistente agli urti e alla corrosione. Permette di proteggere macchinari, attrezzature, di attutire gli occasionali impatti di muletti o eventuali altri danni. Con piastra di fissaggio da ancorare a terra.

BARVP73 - paletto flessibile, dimensioni Ø mm 140 x 700 h, peso 7 kg

BARVP75 - paletto flessibile, dimensioni Ø mm 160 x 1000 h, peso 7 kg

BARVP74 - paletto flessibile, dimensioni Ø mm 270 x 1000 h, peso 10,5 kg

PGRV13 - tasselli di fissaggio per cemento per BARVP73 (necessari 4 pezzi), BARVP74 e BARVP75 (necessari 8 pezzi)



PROTEZIONI PER MACCHINARI E AREE INDUSTRIALI IN ACCIAIO

Protezioni in acciaio Ø 76 spessore mm 3 con piastra di fissaggio (mm 160 x 140 x 10), verniciati colore giallo con bande nere. Tasselli per il fissaggio esclusi.

- 1 BARV6066** - barriera angolare mm 600 x 600 x 600 h, peso kg 15,5, colore giallo, con 5 bande colore nero
- 2 BARV6010** - barriera lineare mm 1000 x 600 h, peso kg 11,5, colore giallo, con 4 bande di colore nero

PGRV27 - tasselli di fissaggio per cemento per BARV6066 (necessari 12 pezzi) e per BARV6010 (necessari 8 pezzi)

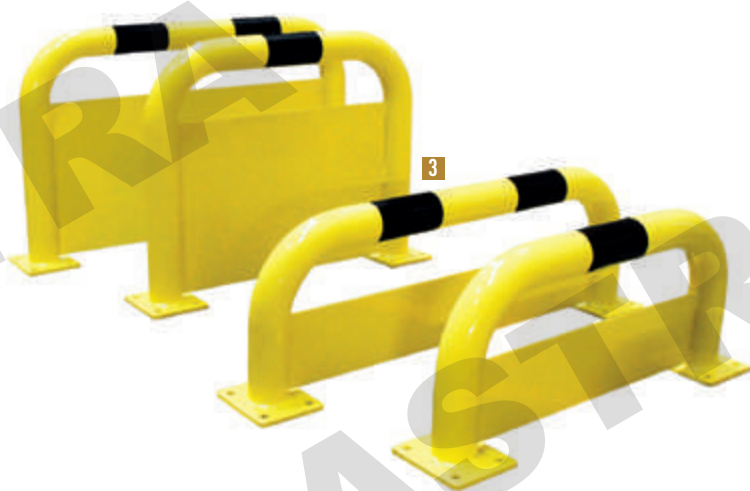

3 BARRIERE IN ACCIAIO CON PIASTRA ANTINFORCAMENTO

Archetti con piastra protettiva incorporata, previene l'inforcamiento dei muletti in corrispondenza di scaffalature o impianti di magazzino. Acciaio spessore mm 3, Ø mm 76, alta resistenza e qualità. Piastre di fissaggio alle basi mm 160 x 140. Tasselli per il fissaggio esclusi.

- BARV35** - archetto mm 1000 x 350 h, peso 11 kg
 - BARV36** - archetto mm 750 x 600 h, peso 13 kg
 - BARV37** - archetto mm 1000 x 600 h, peso 15,5 kg
- PGRV27** - tasselli di fissaggio x cemento per BARV35, BARV36 e BARV37 (necessari 8 pezzi)

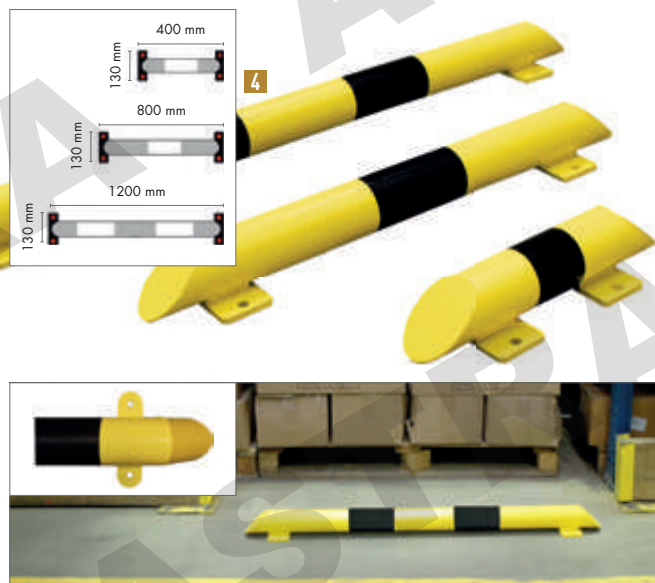

4 BARRIERE DI PROTEZIONE IN ACCIAIO

Barriere di protezione da fissare a pavimento. Idonee per delimitare le zone di passaggio e proteggere la parte bassa di installazioni, attrezzature. Estremità troncate a 45° per ridurre i rischi in caso di caduta. Realizzate in acciaio, Ø tutto mm 76. Tasselli per il fissaggio esclusi.

- BARV40** - barriera di protezione, dimensioni: mm 400 x 86 h, peso kg 3,5
 - BARV41** - barriera di protezione, dimensioni: mm 800 x 86 h, peso kg 4,5
 - BARV42** - barriera di protezione, dimensioni: mm 1200 x 86 h, peso kg 6,8
- PGRV27** - tasselli di fissaggio x cemento per BARV40, BARV41 e BARV42 (necessari 4 pezzi)



5 PALETTI DI PROTEZIONE IN ACCIAIO

Paletti di protezione in acciaio spessore mm 4 da fissare a pavimento. Robusti e resistenti, ideali per la protezione di scaffalature, attrezzature, angoli etc. Tasselli per il fissaggio esclusi.

- BARV90** - paletto di protezione Ø 90 mm, altezza 1200 mm, peso kg 10
 - BARV91** - paletto di protezione Ø 159 mm, altezza 1200 mm, peso kg 21
 - BARV92** - paletto di protezione Ø 273 mm, altezza 1200 mm, peso kg 48
- PGRV27** - tasselli di fissaggio x cemento per BARV90 (necessari 4 pezzi) e per BARV91 e BARV92 (necessari 6 pezzi)



SISTEMI DI PROTEZIONE IN ACCIAIO PER AREE INDUSTRIALI

1 BARRIERE DI SICUREZZA PER AMBIENTI INDUSTRIALI CON PIASTRA DI FISSAGGIO

Barriere in acciaio fornibili in 4 diverse colorazioni e 2 diametri:

- Ø 60 mm con **piastre di fissaggio** alla base (mm 1000 x 1000 h, base mm 150 x 150)
- Ø 40 mm con **piastre di fissaggio** alla base (mm 1000 x 1000 h, base mm 150 x 150)

Tasselli per il fissaggio da ordinare separatamente. A richiesta, tutte le barriere sono fornibili in lunghezze diverse: 1500 e 2000 mm

BARV600NY - barriera di sicurezza per ambienti industriali Ø 60 mm colore giallo/nero, peso 9,70 kg

BARV600RB - barriera di sicurezza per ambienti industriali Ø 60 mm colore bianco/rosso, peso 9,70 kg

BARV600Y - barriera di sicurezza per ambienti industriali Ø 60 mm colore giallo senza bande colorate, peso 9,70 kg

BARV600S - barriera di sicurezza per ambienti industriali Ø 60 mm in acciaio senza bande colorate, peso 9,70 kg

BARV402RB - barriera di sicurezza per ambienti industriali Ø 40 mm colore bianco/rosso, peso 6,80 kg

BARV402NY - barriera di sicurezza per ambienti industriali Ø 40 mm colore giallo/nero, peso 6,80 kg

BARV402Y - barriera di sicurezza per ambienti industriali Ø 40 mm colore giallo senza bande colorate, peso 6,80 kg

BARV402S - barriera di sicurezza per ambienti industriali Ø 40 mm in acciaio senza bande colorate, peso 6,80 kg

SISTEMI DI FISSAGGIO PER BARRIERE

PGRV25 - tasselli di fissaggio per asfalto 300 mm x Ø 12 mm (necessari 8 pezzi)

PGRV27 - tasselli di fissaggio per cemento 80 mm x Ø 12 mm (necessari 8 pezzi)



FORNIBILI IN 4 DIVERSE COLORAZIONI

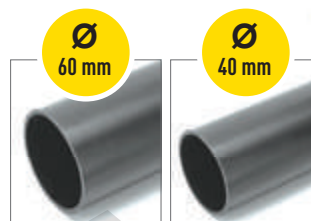

FORNIBILI IN 2 DIAMETRI DIVERSI

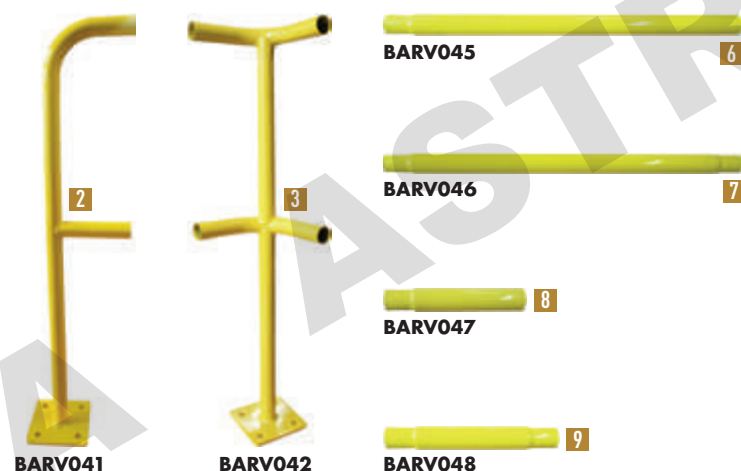

SISTEMA DI BARRIERA MODULARE

Ideale per proteggere le aree di lavoro (macchinari ed altre installazioni). Gli elementi sono realizzati in acciaio Ø 40 mm - altezza 1 mt e permettono di comporre barriere di sicurezza a seconda dei diversi ambienti industriali.



ELEMENTI DEL SISTEMA DI BARRIERE MODULARI

CODICE	DESCRIZIONE	DIMENSIONI (mm)	PESO (kg)
2 BARV041	Elemento iniziale	200	2,54
3 BARV042	Elemento angolare	200	3,06
4 BARV043	Elemento a 2 vie	380	3,11
5 BARV044	Elemento a 3 vie	380	3,51
6 BARV045	Estensione maschio/femmina	600	0,8
7 BARV046	Estensione maschio/maschio	600	0,8
8 BARV047	Estensione maschio/femmina	250	0,25
9 BARV048	Estensione maschio/maschio	250	0,25
10 BARV049	Porta con apertura in 2 direzioni	60 x 800 / 860	-

PGRV27 Tasselli di fissaggio per cemento 80 mm x Ø 12 mm (necessari 4 pezzi a base) 0,07

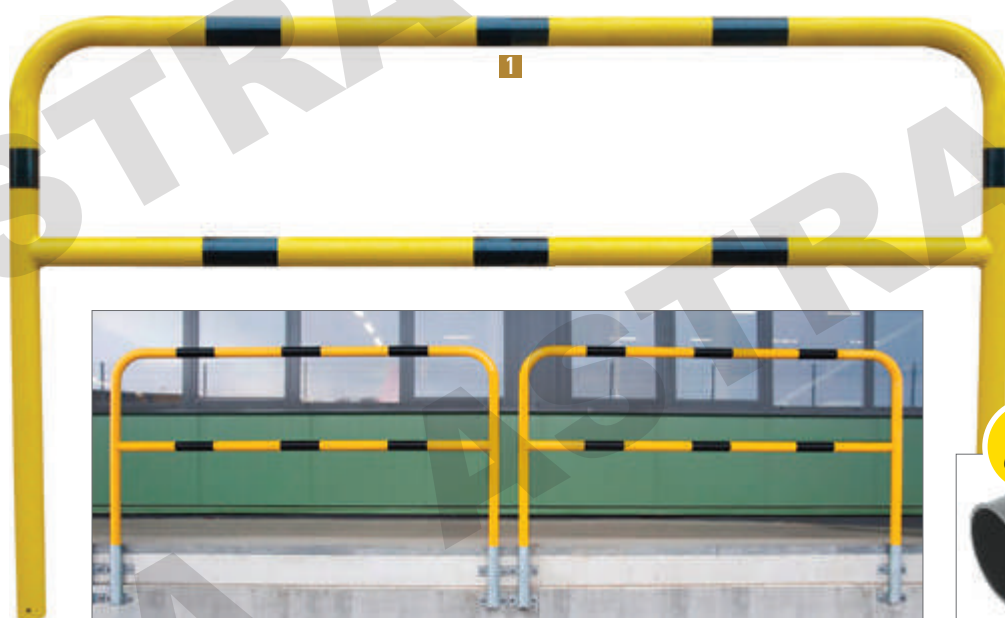

1

FORNIBILI
IN 3 DIVERSE
COLORAZIONI



Ø
60 mm

1 BARRIERE DI SICUREZZA DA INTERRARE - LARGHEZZA 2 METRI

Barriere per ambienti industriali da interrare, larghezza 2 metri.

BARV702RB - barriera Ø 60 mm colore bianco/rosso, dimensioni mm 2000 x 1200 h, peso 12,7 kg

BARV702NY - barriera Ø 60 mm colore giallo/nero, dimensioni mm 2000 x 1200 h, peso 12,7 kg

BARV702S - barriera Ø 60 mm acciaio senza bande colorate, dimensioni mm 2000 x 1200 h, peso 12,7 kg

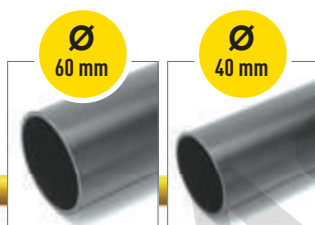

FORNIBILI IN 2 DIAMETRI DIVERSI



2

FORNIBILI
IN 3 DIVERSE
COLORAZIONI



BUSSOLE DI FISSAGGIO PER BARRIERE Ø 60 MM

3 **BARV73SB** - bussola per bordi singola, peso 4,5 kg

4 **BARV73DB** - bussola per bordi doppia, peso 7 kg

5 **BARV73DP** - bussola doppia, peso 4,8 kg

6 **BARV73SP** - bussola singola, peso 3,3 kg



2 BARRIERE DI SICUREZZA DA INTERRARE - LARGHEZZA 1 METRO

Barriere per ambienti industriali da interrare, larghezza 1 metro.

BARV700RB - barriera di sicurezza da interrare Ø 60 mm colore bianco/rosso, dimensioni mm 1000 x 1200 h, peso 8,5 kg

BARV700NY - barriera di sicurezza da interrare Ø 60 mm colore giallo/nero, dimensioni mm 1000 x 1200 h, peso 8,5 kg

BARV700S - barriera di sicurezza da interrare Ø 60 mm acciaio senza bande colorate, dimensioni mm 1000 x 1200 h, peso 8,5 kg

BARV403NY - barriera di sicurezza da interrare Ø 40 mm colore giallo/nero, dimensioni mm 1000 x 1200 h, peso 5 kg

BARV403S - barriera di sicurezza da interrare Ø 40 mm acciaio senza bande colorate, dimensioni mm 1000 x 1200 h, peso 5,1 kg

BUSSOLE DI FISSAGGIO PER BARRIERE Ø 40 MM

7 **BARV43DB** - bussola per bordi doppia, peso 3,6 kg

8 **BARV43SB** - bussola per bordi singola, peso 1,8 kg

9 **BARV43DP** - bussola doppia, peso 3 kg

10 **BARV43SP** - bussola singola, peso 1,3 kg



D.M. 23/03/2000 - RICONOSCIMENTO DI CONFORMITÀ ALLE VIGENTI NORME DI MEZZI E SISTEMI DI SICUREZZA RELATIVI ALLA COSTRUZIONE E ALL'IMPIEGO DI SCALE PORTATILI POI MEGLIO DEFINITA ED INTEGRATA DA CIRCOLARE MINISTERIALE DEL 2004.

Regolamenta e riconosce la conformità alle vigenti norme delle scale portatili - D.lgs 81/08 - a condizione che le scale portatili siano costruite conformemente all'Articolo 113 e in alternativa alla Norma Tecnica UNI EN131. Il costruttore che decide di realizzare le scale in accordo con la norma deve sottoporre la scala alle prove di certificazione presso un laboratorio ufficiale. Il "marchio ACAL EN 131" quindi garantisce il rispetto delle norme costruttive Europee del prodotto testato dal "Politecnico di Milano" quale organo di terza parte autorizzato.



1 PONTEGGI IN ALLUMINIO

Montanti in tubo tondo di alluminio Ø mm 42, gradino antisdrucchiolo in tubo tondo di alluminio Ø mm 42, ruote girevoli con freno Ø mm 125. Dimensione base mm 1820 x 1000. Dimensione base (con staffoni laterali) mm 2900 x 1750. Altezza base mm 1950. Altezza campata da mm 1200 e da mm 1800. Piano di lavoro con sistema antifvento da mm 1500 x 620. Portata (comprese due persone) max kg 200. **Costruito in conformità alla norma europea UNI EN 1004: uso previsto senza ancoraggio all'interno fino a 12 m, all'esterno fino a 8 m.**

HSP320 - ponteggio, altezza totale m 1,95, altezza al piano m 1, altezza di lavoro m 3, 2 elementi base con ruote, 1 snodo e 1 piano di lavoro

HSP321 - ponteggio, altezza totale m 3,75, altezza al piano m 2,75, altezza di lavoro m 4,75, 2 elementi base con ruote, 1 snodo, 1 piano di lavoro, 2 ringhiere, 1 traversa base, 2 diagonali, 2 elementi prolunga da m 1,80, 1 fermapièdi, 4 staffoni

HSP322 - ponteggio altezza totale m 4,95, altezza al piano m 3,75, altezza di lavoro m 5,75, 2 elementi base con ruote, 1 snodo, 1 piano di lavoro, 2 ringhiere, 1 traversa base, 2 elementi prolunga da m 1,20, 4 diagonali, 2 elementi prolunga da m 1,80, 1 fermapièdi, 4 staffoni

A RICHIESTA SI FORNISCONO DIVERSE TIPOLOGIE DI PONTEGGI E SCALE, PER SODDISFARE LE MOLTEPLICI ESIGENZE LAVORATIVE.



SCALA IN CORDA

Scala in corda costruita con montanti in fune di nylon e gradini in alluminio antisdrucchiolo. Montanti in fune di nylon diametro mm 16; gradini in alluminio antisdrucchiolo pioli diametro mm 25; ganci in alluminio a norma EN362; larghezza esterna diametro mm 350. Carico massimo kg 100. **Conforme alla normativa italiana D.lgs 81/2008 Articolo 113.**

2 HSP15 - solo scala in corda (specificare i metri necessari). Ganci e moschettoni non inclusi (da ordinare separatamente)

3 HSPG - coppia di ganci e moschettoni in alluminio a norma EN362



A RICHIESTA FORNIBILI SCALE IN VETRORESINA, ISOLAMENTO ELETTRICO 20.000 VOLT/CM², CONFORMI ALLA NORMA EUROPEA UNI EN131.

1 SCALA APRIBILE IN ALLUMINIO

Con piattaforma da 270 x 250 mm in polipropilene. Gradini piani da 80 mm fissati ai montanti con risbordatura triangolare. Dotata di vaschetta portaoggetti in polipropilene, tappi antisdrucchiolanti alla base da 70 x 20 mm e cinghie antiapertura. Per applicazioni industriali e pulizie. Carico max kg 150. **Conforme alla norma europea UNI EN131.** A richiesta fornibili in altre esecuzioni.

HSP070 - 2 gradini + piattaforma; altezza piattaforma cm 68; altezza chiusa cm 136; peso kg 4,9

HSP200 - scala a 4 gradini + piattaforma; altezza piattaforma cm 114; altezza chiusa cm 186; peso kg 6,6

HSP141 - scala a 5 gradini + piattaforma; altezza piattaforma cm 137; altezza chiusa cm 211; peso kg 7,6

HSP250 - scala a 6 gradini + piattaforma; altezza piattaforma cm 160; altezza chiusa cm 236; peso kg 8,5

HSP350 - scala a 10 gradini + piattaforma; altezza piattaforma cm 253; altezza chiusa cm 336; peso kg 13,5



SCALA MOBILE A PALCHETTO

Completamente smontabile ideale per la manutenzione di ampie superfici in quota. Estremamente versatile ha la possibilità di avere l'uscita frontale, laterale destra/sinistra e, possibilità di aumentare l'altezza del parapetto e di inserire un secondo piano di lavoro intermedio innalzandone l'altezza. **Conforme al D.Lgs 81/2008.** Carico massimo kg 150. Fornita smontata. Secondo pianetto di lavoro con ulteriore ringhiera fornibile a richiesta.

- 1 HSP660** - piattaforma, dimensioni (l x l x h) 600 cm x 1 m x 2 m
- HSP661** - piattaforma, dimensioni (l x l x h) 600 cm x 1 m x 2,25 m
- HSP662** - piattaforma, dimensioni (l x l x h) 600 cm x 1 m x 2,50 m
- HSP681** - piattaforma, dimensioni (l x l x h) 800 cm x 1 m x 2 m
- HSP682** - piattaforma, dimensioni (l x l x h) 800 cm x 1 m x 2,25 m
- HSP683** - piattaforma, dimensioni (l x l x h) 800 cm x 1 m x 2,50 m
- 2 HSP66P** - secondo pianetto di lavoro (opzionale) lunghezza 500 cm per piattaforma da 1 m di lunghezza

A RICHIESTA FORNIBILI PIATTAFORME DI LUNGHEZZA FINO A 3 E 4 METRI DI ALTEZZA.



4 SCALA A CASTELLO IN ALLUMINIO

Scala in alluminio pieghevole con un **ingombro ridotto per il trasporto e lo stoccaggio**. Caratteristiche tecniche: montanti rettangolari da mm 84 x 25; montante strutturale parte posteriore mm 67 x 25; gradini piani con superficie antiscivolo da mm 130; alzata mm 250; allargatori telescopici nella parte posteriore; barra stabilizzatrice smontabile con 2 ruote da mm 150 per agevolare gli spostamenti; piano di calpestio in lamiera mandorlata da mm 600 x 465; parapetto di protezione da m 1; fermapiè da mm 150; vaschetta porta oggetti in ABS da mm 480 x 190. **Conforme alla normativa italiana D.Lgs 81/2008 Art. 113.**

HSP140 - scala castello n° gradini 8 (compresa piattaforma), altezza totale m 3, altezza piattaforma m 2, altezza lavoro m 4,0

HSP139 - scala castello n° gradini 10 (compresa piattaforma), altezza totale m 3,50; altezza piattaforma m 2,50, altezza lavoro m 4,50



3 SCALA A CASTELLO IN ALLUMINIO EN131

Realizzata con sistemi diversi di stabilizzazione a seconda dell'altezza. Per scale a 3 e 4 gradini allargatore posteriore integrato; per scale da 5 a 9 gradini stabilizzatori telescopici diagonali oltre ad allargatore posteriore integrato; per scale da 10 a 15 gradini sistema di stabilizzatori laterali oltre ad allargatore posteriore integrato. **Scala fornita smontata e piegata** per ridurre le spese di trasporto. Profilo montante anteriore mm 84 x 25; profilo montante posteriore mm 67 x 25; gradino mm 130 di profondità innestato, espanso e ribordato nei montanti; larghezza gradino mm 600; 2 ruote Ø mm 150; vaschetta porta oggetti da mm 600 x 180; piano di calpestio in lamiera mandorlata da mm 600 x 450.

HSP131 - scala castello **EN131**, n° gradini 7 (compresa piattaforma), altezza totale m 2,75, altezza piattaforma m 1,75, altezza lavoro m 3,75, peso kg 32

HSP132 - scala castello **EN131** n° gradini 9 (compresa piattaforma), altezza totale m 3,25, altezza piattaforma m 2,25, altezza lavoro m 4,25, peso kg 38

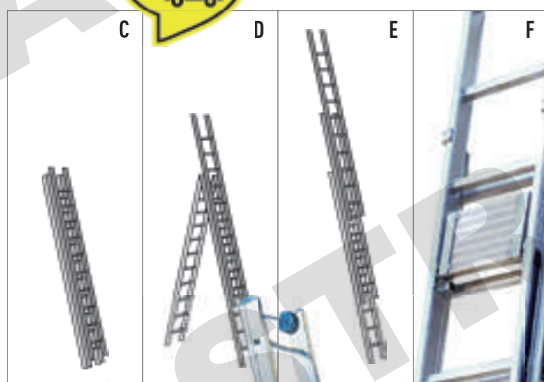

CORRIMANO
FORNIBILE A
RICHIESTA.

1 SCALA TELESCOPICA

Dimensioni compatte per un miglior trasporto e stoccaggio. Particolarmente maneggevole e resistente, **fornita con allargatore (A) obbligatorio in base alla normativa europea UNI EN131 a partire da cm 300 h.** Può essere utilizzata anche come scala aperta, "zoppa" (B) (presenza di dislivello fra i due tronchi) o d'appoggio. Ideale per squadre di manutenzione con mezzi di trasporto. Carico massimo kg 150. **Conforme alla normativa europea UNI EN131.**

HSC127A - scala telescopica a gradini: 4 x 2 interni e 4 x 2 esterni; h chiusa cm 127; h aperta cm 203; h a sfilo cm 425; larghezza cm 55; peso kg 11,5

HSC157A - scala telescopica a gradini: 5 x 2 interni e 5 x 2 esterni; h chiusa cm 157; h aperta cm 260; h a sfilo cm 546; larghezza cm 61; peso kg 14,6

2 SCALA COMPONENTE

Versatile, utilizzabile chiusa (C), aperta (D) e a sfilo (E). **Fornita con pianetto (F)** a garanzia di migliore equilibrio per l'utilizzatore. Gradini antiscivolo e montanti progettati secondo EN131 (100 mm per altezza comprese tra 3,5 e 4,5 m - 84 mm per 3 m - 67 mm tra 2 e 2,5 m). Con dispositivo antiribaltamento laterale, gancio antisfilo accidentale ed dispositivo antiapertura/antichiusura. Carico massimo kg 150. **Conforme alla normativa europea UNI EN131.**

HSS250G - scala componibile in 3 tronchi da 8 gradini ciascuno; h chiusa cm 257; h aperta cm 248; h a sfilo cm 560; larghezza cm 46; peso kg 19

HSS300G - scala componibile in 3 tronchi da 10 gradini ciascuno; h chiusa cm 317; h aperta cm 308; h a sfilo cm 740; larghezza cm 46; peso kg 25

SCALA D'APPOGGIO

Montanti in lega leggera e gradino fissato al montante con il sistema della risbordatura. La sua caratteristica principale è la robustezza, ideale per uso professionale. A richiesta zoccolini antiscivolo snodati alla base (mm 120 x 60). Per applicazioni di edilizia e agricoltura. Carico massimo kg 150.

3 HSC300 - scala d'appoggio con 9 gradini; h cm 300; larghezza cm 41; peso kg 6,6. **Conforme alla normativa italiana D.Lgs 81/2008 Art. 113.**

HSC400 - scala d'appoggio con 13 gradini; h cm 400; larghezza cm 41; peso kg 8,8. **Conforme alla normativa italiana D.Lgs 81/2008 Art. 113.**

4 HSC350 - scala d'appoggio con 11 gradini; h cm 350; larghezza cm 41; peso kg 7,6. **Conforme alla normativa europea UNI EN131.**

! LE SCALE NELLE IMMAGINI RAFFIGURANO IL MODELLO E POSSONO DIFFERIRE IN ALCUNE CARATTERISTICHE PRESENTI NEI TESTI (ES. NUMERO DEI GRADINI).



A RICHIESTA REALIZZAMO PREVENTIVI PER SCALE A GABBIA PER QUALSIASI TIPO DI EDIFICIO.

A RICHIESTA FORNITA SMONTATA PER RIDURRE I COSTI DI SPEDIZIONE (COMPLETA DI LIBRETTO ISTRUZIONI ASSEMBLAGGIO).

SCALE A GABBIA MODULARI PER LAVORI IN QUOTA

Fornite smontate (con libretto di istruzioni per il montaggio) e di semplice assemblaggio. Composte da elementi modulari indipendenti di lunghezze variabili, ancorati tra loro con sistema a baionetta fissata con gradino passante che la rende un corpo unico con il montante, garantendo solidità e sicurezza di collegamento. Apposite staffe fissano le scale a muro, fissando una distanza di cm 15 dalla superficie di risalita. Le gabbie modulari sono realizzate con elementi circolari Ø mm 600, collegabili alla scala tramite inserti in nylon ad espansione e piatti di giunzione forati. La partenza della gabbia è sempre tra i 2 e i 2,5 metri. **Le scale possono essere fornite a tronco singolo fino a m 8,00 come consigliato dalla normativa italiana D.Lgs.81/2008 o (se superiori) a più tronchi con appositi moduli di sdoppiamento e piattaforme di riposo.** Fornibili a richiesta scale fino a 18 mt di altezza totale. Le scale a gabbia vengono fornite complete di: scala fissa di partenza (A), moduli intermedi (B), modulo sbarco (C) e accessori (cerchi e piatti), **staffe escluse da ordinare separatamente.**

1 HSP508 - scala a gabbia completa, altezza allo sbarco m 8, h totale m 9,16 (staffe escluse, necessarie 4 coppie)

HSP506 - scala a gabbia completa, altezza allo sbarco m 6, h totale m 7,16 (staffe escluse, necessarie 3 coppie)

2 HSPST1 - coppie staffe (necessaria 1 coppia ogni 2 mt)

Accessori:

3 HPS2T - coppie di staffe telescopiche (necessarie se presenti impedimenti sulle superfici di risalita) da abbinarsi a un gradino d'uscita **HSPGR1**

4 HSPB01 - botola antintrusione, predisposta per chiusura con lucchetto ad arco lungo per inglobare le due estremità (non fornito)

5 HSPGR1 - gradino d'uscita in alluminio da mm 150, permette di sbarcare in sicurezza per non avere il vuoto tra scala e muro

i RICHIEDERE UN PREVENTIVO PER SCALE CON ALTEZZE DIVERSE DA QUELLE INDICATE.



6 SGABELLO A GRADINI

Realizzato in resina sintetica multibase, l'garantisce elevata resistenza meccanica e ottima resistenza agli urti e alle deformazioni sotto carico. Forte resistenza allo schiacciamento, e tappetini antiscivolo molto resistenti. Stabile, conveniente e sicuro, il prodotto si presenta suddiviso in due parti e il montaggio avviene per semplice pressione sulla parte superiore.

NVP901 - sgabello a gradini, carico massimo 150 kg



SCALE SGABELLO

Leggerissime e molto maneggevoli con una struttura completamente in alluminio. Ampi gradini con rigatura antiscivolo a scomparsa.

7 HSP02 - 2 gradini profondi cm 20; altezza piattaforma cm 49,5; peso kg 4,6; ingombro chiuso cm 80 x 51,5 x 8. Carico massimo kg 150, **conforme al D.Lgs 81/2008 e alla normativa europea UNI EN 14183**

8 HSP03 - 3 gradini profondi cm 20; altezza piattaforma cm 73,5; peso kg 6,5; ingombro chiuso cm 112 x 53 x 8. Carico massimo kg 150, **conforme al D.Lgs 81/2008 e alla normativa europea UNI EN 14183**

9 HSP04 - 4 gradini profondi cm 20; altezza piattaforma cm 99; peso kg 8,7; ingombro chiuso cm 144 x 54 x 8. Carico massimo kg 100, **conforme al D.Lgs 81/2008 e alla normativa europea UNI EN 14183**

10 HSP05 - modello con parapetto, 3 gradini profondi cm 20; altezza piattaforma cm 75; peso kg 7,9; ingombro chiuso cm 165 x 52 x 7. Carico massimo kg 150, **conforme al D.Lgs 81/2008 e alla normativa europea UNI EN 14183**

11 HSP06 - modello 3 gradini con piano di calpestio cm 42 x 60, 2 ruote da cm 15, altezza totale cm 75, peso kg 11. Carico massimo kg 100, **conforme al D.Lgs 81/2008**



1



2

CARRELLI

Struttura in profili angolari in lamiera d'acciaio sezione mm 40 x 40, spessore 15/10, ripiani in lamiera spessore 12/10 piegata, saldata e provvista di rinforzo nella parte inferiore. Maniglione di spinta in tubolare ricoperto in gomma. 2 ruote Ø mm 100 con staffe girevoli e 2 ruote Ø mm 100 con staffa fissa. Portata kg 200. Colore blu RAL 5015.

1 ARBC71 - carrello, dimensioni cm 90 x 50 x 87 h, con 2 ripiani. Peso kg 17

2 ARBC73 - carrello, dimensioni cm 90 x 50 x 87 h, con 3 ripiani. Peso kg 21



3

4

5

CARRELLO A PIANALE

In lamiera d'acciaio di prima scelta con spessore 12/10 rinforzata. Sponda in tubolare d'acciaio. 2 ruote fisse e 2 ruote girevoli da Ø mm 125, ricoperte in gomma. Portata kg 300. Colore blu RAL 5015.

3 ARBC27 - carrello, dimensioni cm 140 x 70 x 97 h. Peso kg 32

4 ARBC28 - carrello, dimensioni cm 120 x 70 x 97 h. Peso kg 29

5 ARBC29 - carrello, dimensioni cm 100 x 70 x 97 h. Peso kg 24,5



6

6 BILANCIA CONTAPEZZI

Bilancia conta pezzi, compatta, ideale per inventari. Display multiplo a 3 display LCD retro illuminato per la visualizzazione di peso, peso medio unitario e numero pezzi. Tastiera impermeabile. Funzioni: conteggio pezzi, inserimento libero di pezzi di campionamento, inserimento peso medio unitario, memoria per 7 PMU richiamabili. Piatto in acciaio inox. Piedini regolabili e bolla di livello. Alimentazione: con batteria interna ricaricabile (autonomia 100 h circa) e con alimentatore di rete a 230 Volt in dotazione. Portata massima: 6 kg. Divisione: 0,2 gr. Peso medio unitario prodotto da contare: 0,1 gr raccomandato. Dimensione piatto: 235 x 335 mm. Peso 4 kg.

MGG890 - bilancia contapezzi



7

8

9

CARRELLI IN ALLUMINIO

7 HSC522 - carrello portacasse e scatole **fino a kg 120**, 1130 x 580 x 450 mm; pedana 305 x 190 mm, ruote pneumatiche Ø 260 x 85 mm, peso kg 6

8 HSC523 - carrello portacasse e scatole **fino a kg 200**, 1190 x 610 x 450 mm; pedana 450 x 180 mm, ruote pneumatiche Ø 260 x 85 mm, peso kg 7,5

9 HSC524 - carrello portascacchi, bidoni e bombole **fino a kg 200**, 1300 x 500 x 600 mm; pedana 290 x 395 mm, ruote pneumatiche Ø 260 x 85 mm, peso kg 9,2

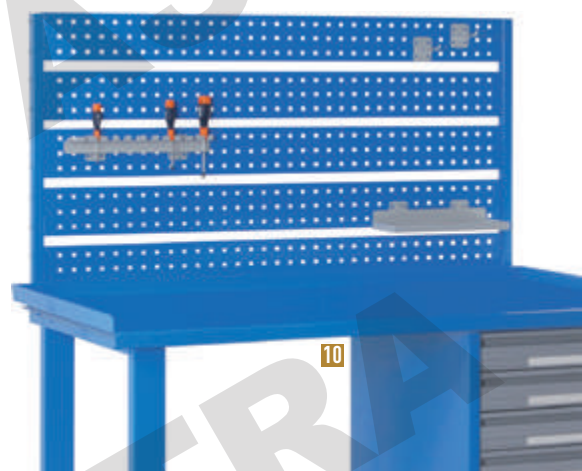

10

10 PANNELLI PORTA ATTREZZI

Pannelli amovibili in lamiera spessore 15/10 con fori a sezione quadrata mm 10 x 10 e passo mm 38. Montanti portanti in tubolare d'acciaio sezione mm 30 x 30 x 1,5. Per tutti i modelli di tavolo. Colore blu RAL 5015. I gancetti e le mensole raffigurate sono esclusi dalla fornitura e sono fornibili a richiesta.

ARBP10 - pannello porta attrezzi cm 100 x 80 h

ARBP15 - pannello porta attrezzi cm 150 x 80 h

ARBP20 - pannello porta attrezzi cm 200 x 80 h



Tavoli da lavoro

Struttura monolitica in tubolare d'acciaio sezione 80 x 40 mm, spessore 20/10 e lamiera presso piegata spessore 15/10. Il piano inferiore con cornice perimetrale, qualora previsto, è in tubolare sagomato e coperto con pannello in lamiera zincata. Forniti montati.



1 TAVOLI CON BORDO DI CONTENIMENTO SUI 3 LATI

Piano di lavoro in lamiera spessore 25/10 pressopiegata. Bordo di contenimento sui 3 lati.

ARBT11 - tavolo, dimensioni cm 100 x 75 x 88 h. Colore blu RAL 5015

ARBT12 - tavolo, dimensioni cm 150 x 75 x 88 h. Colore blu RAL 5015

ARBT13 - tavolo, dimensioni cm 200 x 75 x 88 h. Colore blu RAL 5015

2 TAVOLI SENZA BORDO DI CONTENIMENTO

Piano di lavoro in lamiera spessore 25/10 pressopiegata. Superficie totalmente piana.

ARBT21 - tavolo, dimensioni cm 100 x 75 x 88 h. Colore blu RAL 5015

ARBT22 - tavolo, dimensioni cm 150 x 75 x 88 h. Colore blu RAL 5015

ARBT23 - tavolo, dimensioni cm 200 x 75 x 88 h. Colore blu RAL 5015

TAVOLI CON PIANO IN MULTISTRATO DI FAGGIO

Piano di lavoro in legno multistrato di faggio, spessore 40 mm. Colore blu RAL 5015 e faggio naturale.

3 Con piano inferiore:

ARBT31 - tavolo, dimensioni cm 100 x 75 x 88 h

ARBT32 - tavolo, dimensioni cm 150 x 75 x 88 h

ARBT33 - tavolo, dimensioni cm 200 x 75 x 88 h

4 Senza piano inferiore:

ARBT41 - tavolo, dimensioni cm 100 x 75 x 88 h

ARBT42 - tavolo, dimensioni cm 150 x 75 x 88 h

ARBT43 - tavolo, dimensioni cm 200 x 75 x 88 h

Cassettiere

In lamiera d'acciaio spessore 8/10 piegata e saldata, colore grigio RAL 7001. Cassetti scorrevoli su guide telescopiche a ricircolo di sfere, con portata di kg 35 per i cassetti h cm 10 e kg 45 per i cassetti h cm 15. Portacartellino a tutta lunghezza. Con serratura tipo Yale a 2 chiavi. Le cassettiere si possono posizionare a scelta lateralmente o centralmente (sistemi di fissaggio inclusi nella fornitura).



CASSETTIERE

5 ARBC54 - cassettiere da appoggio, cm 50 x 66 x 66 h con 4 cassetti h cm 15. Peso kg 40 circa

6 ARBC52 - cassettiere da appoggio, cm 50 x 66 x 66 h con 2 cassetti h cm 15 + 3 cassetti h cm 10. Peso kg 40 circa

7 ARBC62 - cassettiere pensile cm 50 x 60 x 36 h con 2 cassetti h cm 15. Peso kg 17 circa

8 ARBC63 - cassettiere pensile cm 50 x 66 x 36 h con 3 cassetti h cm 10. Peso kg 17 circa



1

1 POLIETILENE A BOLLE D'ARIA

Formato da migliaia di bolle d'aria imprigionate fra due fogli di politene saldati, garantisce un imballo sicuro. Morbido e leggero, avvolge e protegge oggetti di qualsiasi forma e dimensione. **Antiurto** - assorbe ogni urto o vibrazione, **resistente** - non si deforma sotto l'azione di urti anche se ripetuti e resiste alla lacerazione, **impermeabile** - protegge perfettamente i vostri prodotti da umidità e polvere. Termosaldabile, inodore, chimicamente neutro, atossico e impermeabile. Bolla d'aria standard Ø 10 mm, spessore 4 mm.

MGG100 - rotolo da 20 kg circa, 115 gr/m², altezza 100 cm



2

3

2 TENDIREGGA A BATTERIA RICARICABILE

Un apparecchio ideale per reggiature normali, verticali e orizzontali, necessarie in tutte le industrie. Il tendiregga elettrico è idoneo per reggiare su colli piani. Alta affidabilità della giunzione. Per reggette da 15 - 16 mm, spessore reggette 0,5 - 0,8 mm. Caricabatteria a ricarica rapida 230V 50 Hz. Batteria al litio 14,4 VCD 2,6 Ah (Long life, 3000 ricariche). Peso 4,5 kg.

2 MGG016 - tendiregga a batteria corredato di batteria e caricabatteria

3 MGG160 - confezione da 3000 sigilli in acciaio lucido bulinato per reggette in plastica



4

4 PORTAROTOLI PER REGGETTE IN PLASTICA

I carrelli portarotolo sono studiati per il trasporto e un più agevole svolgimento delle bobine di reggetta in plastica e poliestere. Struttura in lamiera verniciata, cassetto porta tendiregga e sigilli. Adatti per rotoli di reggette in plastica e poliestere con Ø interno mm 400.

MGG400 - portarotoli per reggette



5

5 TENDIREGGA A LEVE LUNGHE

Tendiregga manuale per reggetta in plastica o polipropilene con larghezza mm 15, modello con leve lunghe in acciaio stampato con comode manopole per sforzi di chiusura ridotti, robusta base di appoggio, cricchetto tenditore, dopo la chiusura del sigillo le leve hanno anche la funzione di taglio della reggetta.

MGG316 - tendiregga a leve lunghe per reggette in plastica MGG508

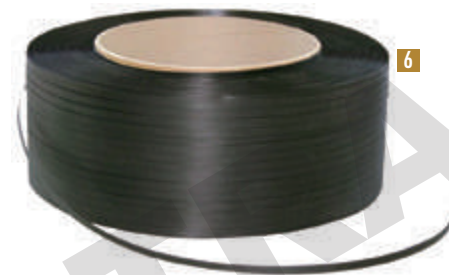

6

6 REGGE IN PLASTICA

Regge in polipropilene con superficie goffrata per impieghi manuali. Spessore 0,8 mm. Carico di rottura 28 - 32 kg/mm². Allungamento 15 - 25%. Recupero elastico 90 - 95%. Ø interno anima in cartone mm 400.

MGG508 - rotolo lunghezza 1500 mt di reggia nera manuale in polipropilene 15 x 8 mm per MGG316

MGG509 - rotolo lunghezza 1500 mt di reggia nera automatica in polipropilene 15 x 8 mm per MGG316



1

1 TRANSPALLET PORTATA KG 2500

Transpallet in acciaio elettrosaldato, pompa idraulica con valvola di sicurezza per evitare i sovraccarichi. Timone con leva a tre posizioni: salita, discesa e neutro. Dimensioni forche: larghezza 540 x lunghezza: 1150 mm, altezza abbassate 85 mm, altezza alzate 200 mm. Ruote in poliuretano Ø 200 mm, rulli doppi in poliuretano Ø 80 x 70 mm.

MGG611 - transpallet portata kg 2500

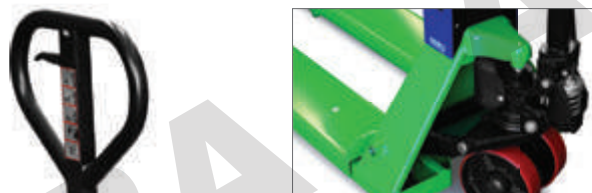

2

2 TRANSPALLET CON BILANCIA

Telaio in acciaio elettrosaldato verniciato a forno. Timone con leva a 3 posizioni: salita/discesa/neutro, ruote e doppi rulli in poliuretano. Pesatura elettronica con 4 celle di carico e precisione +/- 0,2% della portata. Spegnimento automatico programmabile. Funzioni: netto/lordo, totalizzazione pesi, controllo +/-, pesata percentuale, contapezzi. Indicatore di peso con display LCD retroilluminato a 6 cifre da 25 mm. Alimentazione 4 batterie AA, con cassetto estraibile, anche ricaricabili. Autonomia fino a circa 40 ore di funzionamento continuo oppure 3 mesi per uso tipico non continuativo, grazie alla funzione di auto spegnimento. Divisione kg 1 fino a kg 2000. Altezza forche abbassate 85 mm, altezza forche alzate 200 mm.

MGG610 - transpallet con bilancia, larghezza forche 550 mm, lunghezza forche 1170 mm



3

3 SALDATRICI PER SACCHETTI IN POLIETILENE

Saldatrici a impulsi temporizzati che saldano e sigillano ermeticamente buste e sacchetti con spessore fino a 150 my e larghezza massima di 200, 300 mm. Posizionato il sacchetto, l'operatore dovrà abbassare solamente la barra saldante e attendere alcuni secondi (1- 4), fino a quando la spia luminosa indicherà che la saldatura è stata effettuata. Tempo di saldatura regolabile in funzione del tipo e dello spessore del sacchetto. Imballo in scatola completo di istruzioni e due lame saldanti di ricambio.

MGG200 - saldatrice a leva mm 200

MGG201 - saldatrice a leva mm 300



4

4 SACCHETTI IN POLIETILENE CON CHIUSURA A PRESSIONE SEALGRIP

In polietilene bassa densità con chiusura a pressione. Mantengono inalterata l'efficacia di chiusura anche dopo innumerevoli chiusure e riaperture. Speciale profilo di chiusura a incastro che garantisce un'efficace e resistente sigillatura del sacchetto. Confezione da 100 sacchetti. Ordine minimo 20 confezioni.

MGGT10 - confezione da 100 sacchetti Sealgrip cm 7 x 10

MGGT12 - confezione da 100 sacchetti Sealgrip cm 8 x 12

MGGT23 - confezione da 100 sacchetti Sealgrip cm 16 x 23



5

5 SACCHETTI IN POLIETILENE

Sacchetti in polietilene economici, robusti, trasparenti, ideali per uso alimentare. Polietilene 100% riciclabile. Spessore 40 my. Realizzati da film tubolare con saldature sul fondo. Venduti in confezione da 50 pezzi. Ordine minimo 10 confezioni.

MGG515 - 50 sacchetti cm 10 x 15

MGG525 - 50 sacchetti cm 15 x 25

MGG530 - 50 sacchetti cm 20 x 30



BUSTE PER MAGAZZINI E BAULI

1



1 BUSTE MAGNETICHE PER DOCUMENTI

Buste realizzate in PVC trasparente indicate per contenere documenti. Magnete ad alto aggrappaggio e barra di irrigidimento colore blu. **Minimo ordinabile 5 pezzi/multipli.**

DIMENSIONI DELLE BUSTE MAGNETICHE

CODICE	DIMENSIONI (l x h)
BUSTA4VB	210 x 297 mm (formato A4 verticale)
BUSTA4OB	297 x 210 mm (formato A4 orizzontale)
BUSTA5OB	210 x 150 mm (formato A5 orizzontale)
BUSTA6B	105 x 150 mm (formato A6 verticale)
BUSTA7B	105 x 75 mm (formato A7 orizzontale)

2



2 PINZA MAGNETICA

Pinza portadocumenti in metallo, adatta per documenti di vari formati. Dimensioni Ø mm 20, larghezza pinza mm 40.

PINZ20 - pinza magnetica portadocumenti

3



3 BUSTE ADESIVE PORTADOCUMENTI

Buste idonee a proteggere i documenti che accompagnano le spedizioni (bolle, fatture, istruzioni, ecc). Realizzate in polietilene 60 micron. Buona adesione su cartone, plastica, vetro e metallo.

BUS125 - confezione da 1000 buste portadocumenti mm 235 x 125

BUS175 - confezione da 1000 buste portadocumenti mm 235 x 175

4



5

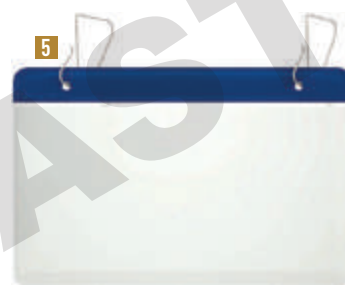

BUSTE PORTADOCUMENTI CON MOSCHETTONE O CLIP

In PVC trasparente. Versione con moschettone in acciaio o con molle di fissaggio. **Minimo ordinabile 5 pezzi/multipli.**

4 BUSTA5MOB - busta portadocumenti con moschettone formato A5 orizzontale - mm 120 x 230 (h x l)

5 BUSTA5FOB - busta portadocumenti con molle di fissaggio formato A5 orizzontale - mm 120 x 230 (h x l)

6



10



10 BUSTE DI SICUREZZA IN POLIETILENE

In polietilene coestruso. Coupon di controllo con funzione di ricevuta, codice a barre per la lettura a mezzo scanner. Striscia VOID per una maggior sicurezza antimanomissione. Indicate **per contenere valori, assegni, contante, documenti, buoni pasto e altro materiale che si vuole proteggere.** Colore bianco, interno opaco (contenuto non visibile). **Minimo ordinabile 500 pezzi.**

BUS1110 - buste di sicurezza numerate mm 120 x 195

BUS1120 - buste di sicurezza numerate mm 200 x 290

BUS1130 - buste di sicurezza numerate mm 270 x 420

7



8



9



BAULI IN ALLUMINIO

Costruiti in lamiera mandorlata di alluminio da mm 2 più mandorla, sono leggeri impermeabili, resistenti all'urto e accatastabili. Ideale per contenere gli attrezzi di lavoro su mezzi di trasporto o in ambienti lavorativi. Dotate di 2 maniglie e di 2 serrature (2 chiavi incluse nella fornitura). A richiesta kit ruote portata kg 150.

6 HSB50 - baule in lamiera mandorlata di alluminio, dimensioni mm 1420 x 530 x 500 (l x h x p), peso kg 24

7 HSB30 - baule in lamiera mandorlata di alluminio, dimensioni mm 820 x 330 x 300 (l x h x p), peso kg 8,70

8 HSB40 - baule in lamiera mandorlata di alluminio, dimensioni mm 1220 x 430 x 400 (l x h x p), peso kg 15,40

9 HSBR - ruota Ø 100 mm fornita con vite M12 opzionale (necessari 4 pezzi per portata kg 90)

11



11 BAULE PORTA ATTREZZI

Baule porta attrezzi professionale in polipropilene. Chiusura di sicurezza con chiave. Maniglie in metallo zincato. Tenuta d'acqua.

TPU100 - baule 100 x 52 x 51 cm, peso 10,3 kg

TPU080 - baule 80 x 50 x 47 cm, peso 8 kg

TPU080R - baule con ruote e maniglia 81 x 50 x 51 cm, peso 10 kg



Contenitori multiuso sovrapponibili

Contenitori in polipropilene, ultra robusti, in materiale antiurto **inattaccabile da acidi e solventi**, pareti piene, maniglie chiuse. Adatti per gli alimenti, **certificati "MOCA" (materiali/oggetti destinati al contatto con gli alimenti e con l'acqua)**, riciclabili, dimensioni unificate europee. Colore grigio. Altre dimensioni fornibili a richiesta. Coperchi a slitta x contenitori mm 300 x 200 e a slitta o con cerniere integrate x contenitori mm 600 x 400 e 400 x 300, fornibili a richiesta.

- 1 CPLC260** - contenitore, dimensioni esterne mm 300 x 200 x 140 h, *fondo pieno*
- 2 CPLC261** - contenitore, dimensioni esterne mm 300 x 200 x 90 h, *fondo pieno*
- 3 CPLC262** - contenitore, dimensioni esterne mm 400 x 300 x 70 h, *fondo pieno*
- 4 CPLC263** - contenitore, dimensioni esterne mm 400 x 300 x 220 h, *fondo alveolare*
- 5 CPLC264** - contenitore, dimensioni esterne mm 600 x 400 x 170 h, *fondo alveolare*
- 6 CPLC265** - contenitore, dimensioni esterne mm 600 x 400 x 220 h, *fondo alveolare*



FONDO ALVEOLARE (NON È FORATO): CARATTERISTICA COSTRUTTIVA CHE RENDE IL FONDO E QUINDI IL CONTENITORE INDEFORMABILE E RESISTENTE.

FONDO PIENO: ADATTO PER I MODELLI PIÙ PICCOLI

7 CARRELLO ACCESSORIO PER CONTENITORI MULTIUSO

CPLC268 - carrello 4 ruote, dimensioni 620 x 420 x 170 mm. Utilizzabile con 4 contenitori 300 x 200 mm, 2 contenitori 400 x 300 mm o 1 contenitore 600 x 400 mm.

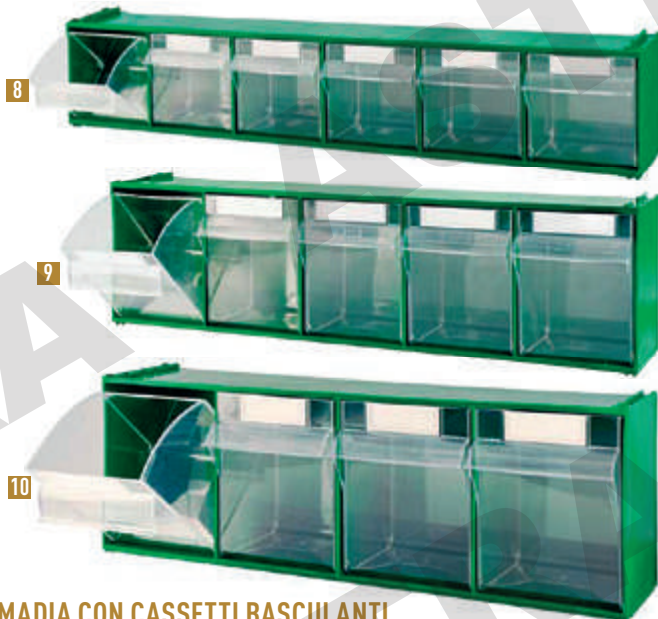

MADIA CON CASSETTI BASCULANTI

Realizzati in materiale riciclabile PST, struttura colore verde cassette basculanti trasparenti. Fornibili in 3 modelli (con 6, 5 o 4 cassette).

DIMENSIONI MADIE CON CASSETTI BASCULANTI (mm)

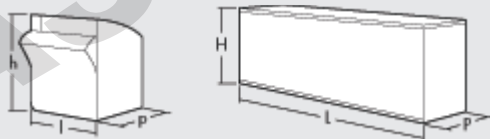

CODICE	l	h	p	L	H	P	N° CASSETTI
8 CPLC600	88	98/70	65	600	112	96	6
9 CPLC601	108	148/107	98	600	168	140	5
10 CPLC602	138	190/134	127	600	206	178	4



TELAI PER CASSETTI BASCULANTI

Pratiche e robuste strutture realizzate in lamiera elettrosaldata e verniciate a forno con polvere epossidica, ideate per l'utilizzo con madie da 6, 5 o 4 cassette che si incastrano all'interno della struttura stessa. Disponibili in 3 formati per diversi utilizzi.

- 11 CPLC195** - modello a pavimento con base, 600 x 205 x 1950 mm (l x p x h) (utile 1850), fornito smontato con viteria per assemblaggio
- 12 CPLC196** - modello a parete, 600 x 40 x 1000 mm (l x p x h)
- 13 CPLC197** - modello da banco, 610 x 150 x 500 mm (l x p x h)



PALLET E CONTENITORI MULTIUSO



PALLET

Realizzati in polietilene, impilabili, riciclabili, con tara costante e superficie antisdruciuolo. Dimensioni unificate Europee. Forniti in diversi modelli impilabili o con travette, in funzione del carico che devono trasportare. Colore nero.

- 1 **CPLP610** - pallet impilabili 800 x 1200 x 135 h, **capacità statica 1500 kg**, capacità dinamica 600 kg
- 2 **CPLP611** - pallet con travette 800 x 1200 x 160 h, **capacità statica 1500 kg**, capacità dinamica 600 kg
- 3 **CPLP612** - pallet impilabili 600 x 800 x 140 h, **capacità statica 3000 kg**, capacità dinamica 600 kg
- 4 **CPLP613** - pallet impilabili 800 x 1200 x 140 h, **capacità statica 4000 kg**, capacità dinamica 1200 kg
- 5 **CPLP614** - pallet con travette 800 x 1200 x 150 h, **capacità statica 4000 kg**, capacità dinamica 1000 kg



CONTENITORI MULTIUSO A BOCCA DI LUPO

Contenitori multicomponibili autoportanti, in polipropilene, riciclabili a bocca di lupo, ideali per il prelievo manuale del contenuto nei magazzini e nelle catene di montaggio.

- 5 **CPLC240G** - contenitore colore verde, dimensioni esterne 144 x 235 x 116 h, adatto per gli alimenti
- 6 **CPLC241S** - contenitore colore grigio, dimensioni esterne 307 x 480 x 185 h
- 7 **CPLC242S** - contenitore colore grigio, due scomparti, dimensioni esterne 307 x 480 x 185 h
- 8 **CPLC243S** - contenitore colore grigio, dimensioni esterne 437 x 570 x 247 h

FORNIBILI
A RICHIESTA
DIMENSIONI E
COLORAZIONI
DIVERSE!



CONTENITORI MULTIUSO SOVRAPPONIBILI E IMPILABILI

Adatti alla movimentazione e allo stoccaggio. Resistenti a temperature tra -10°C e 100°C. Fornibili in due versioni: con alette e senza. Le alette consentono di sovrapporre o impilare a seconda di come vengono utilizzate. Coperchi e sistemi di chiusura fornibili a richiesta. Colore grigio.

- 9 **CPLC270** - contenitore, dimensioni 600 x 400 x 410 h, senza alette
- 10 **CPLC271** - contenitore, dimensioni 600 x 400 x 410 h, con alette
- 11 **CPLC272** - contenitore, dimensioni 800 x 400 x 410 h, senza alette
- 12 **CPLC273** - contenitore, dimensioni 800 x 400 x 410 h, con alette

13 CARRELLO ACCESSORIO PER CONTENITORI

- CPLC278** - carrello 4 ruote per contenitori multiuso, dimensioni 600 x 400 mm
- CPLC279** - carrello 4 ruote per contenitori multiuso, dimensioni 800 x 400 mm





Cargopallet

Resistenti, indeformabili, progettati per carichi rilevanti, hanno colonne di rinforzo, fondo nervato e sono inerti a contatto di acidi, idrocarburi e solventi. Realizzati in polietilene alta densità e polipropilene riciclato, hanno dimensioni unificate europee, sono impilabili e forniti in diverse tipologie e dimensioni. Colore grigio.



1



1

MODELLO
CON TRAVETTE
ANTIRIBALTAMENTO

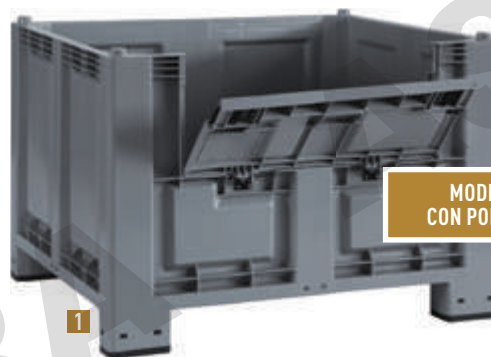

1

MODELLO
CON PORTELLO



2

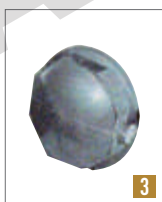

3



A



B

1 CARGOPALLET MODELLO 600

Dimensioni esterne 1200 x 800 x 850 h, capacità 550 dm³, portata 500 kg.

CPL4551 - cargopallet modello 600 con 4 **piedi (A)**

CPL4552 - cargopallet modello 600 con **portello**, 4 **piedi (A)**

CPL4553 - cargopallet modello 600 con **portello**, **foro** e 4 **piedi (A)**

CPL4554 - cargopallet modello 600 con **portello**, con **ruote (B)**

CPL4555 - cargopallet modello 600 con **portello**, **ruote**, **foro**, 4 **piedi (A)**

CPL4637 - coperchio per cargopallet modello 600

ACCESSORI PER CARGOPALLET

2 CPL6001 - rubinetto a sfera per modelli con foro

3 CPL6002 - tappo a vite in resina per modelli con foro

1 CARGOPALLET MODELLO 300

Dimensioni esterne 1000 x 700 x 650 h, capacità 297 dm³, portata 300 kg.

CPL4180 - cargopallet modello 300 con 4 **piedi (A)**

CPL4181 - cargopallet modello 300 con 4 **piedi (A)** più 2 **travette anti-ribaltamento**

1 CARGOPALLET MODELLO 700

Dimensioni esterne 1200 x 1000 x 830 h, capacità 680 dm³, portata 600 kg.

CPL4821 - cargopallet modello 700 con 4 **piedi (A)**

CPL4822 - cargopallet modello 700 con 4 **piedi (A)** più 2 **travette anti-ribaltamento**

CPL4831 - cargopallet modello 700 con portello, 4 **piedi (A)**

Cargopallet omologato per prodotti pericolosi solidi

Versione omologata per il trasporto terrestre e ferroviario e per lo stoccaggio di prodotti pericolosi solidi appartenenti al gruppo d'imballaggio III (UN 3077) della normativa ADR. Costruito in HDPE inattaccabile da acidi, grassi e solventi. Colore grigio RAL 7001. Dotato di etichetta identificativa riportante le 4 normative UNI riferite alla tipologia di batterie che possono essere stoccate: UN2794, UN2795, UN2800, UN3028. Munito di 2 travette sul lato lungo, è versatile e robusto, ha un'ottima rigidità strutturale e resiste alle deformazioni. Stoccabile all'aperto sovrapponibile ed inforcabile. L'omologazione è valida se il contenitore durante il trasporto è munito di coperchio e reggiato.

4 CARGOPALLET MODELLO 300

Dimensioni esterne 1000 x 700 x 650 h, capacità 297 dm³.

CPST162 - cargopallet con 4 **piedi** più 2 **travette antiribaltamento** per prodotti pericolosi solidi, portata 300 kg

CPST163 - coperchio per cargopallet modello 300

4 CARGOPALLET MODELLO 600

Dimensioni esterne 1200 x 800 x 850 h, capacità 550 dm³.

CPST743 - cargopallet con 4 **piedi** più 2 **travette antiribaltamento** per prodotti pericolosi solidi, portata 500 kg

CPST744 - coperchio per cargopallet modello 600



4



Contenitori in lamiera per magazzini

Gestiscono in modo razionale la movimentazione e lo stoccaggio di grandi volumi di merci. Disponibili in diversi modelli per tutte le necessità.

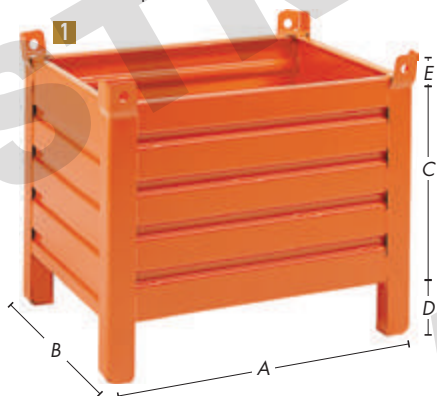

1 IN LAMIERA CON PIEDE SCATOLATO

- CPLS10A** - contenitore portata 600 kg
- CPLS11A** - contenitore portata 800 kg
- CPLS12A** - contenitore portata 800 kg

DIMENSIONI (mm)

	A	B	C	D	E
CPLS10A	800	600	410	130	65
CPLS11A	1000	800	650	130	65
CPLS12A	1200	800	650	130	65

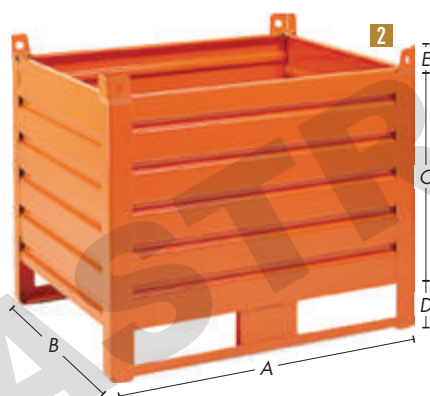

2 IN LAMIERA CON SLITTA

- CPLS20A** - contenitore portata 1000 kg
- CPLS21A** - contenitore portata 1000 kg
- CPLS22A** - contenitore portata 2000 kg

DIMENSIONI (mm)

	A	B	C	D	E
CPLS20A	1000	800	650	130	65
CPLS21A	1200	800	650	130	65
CPLS22A	1000	800	650	150	110



3 CONTAINER STANDARD IN RETE

Contenitore in acciaio a rete per magazzini con 4 pareti e 4 ruote per una facile movimentazione. Dimensioni esterne mm 715 x 805 x 1600 h, dimensioni interne mm 655 x 745 x 1440 h. Finitura: zincatura elettrolitica brillante. Portata kg 31,5. Maglia della base mm 44 x 180. Maglia delle pareti mm 106 x 405.

CPLS60 - container standard a rete in acciaio con ruote

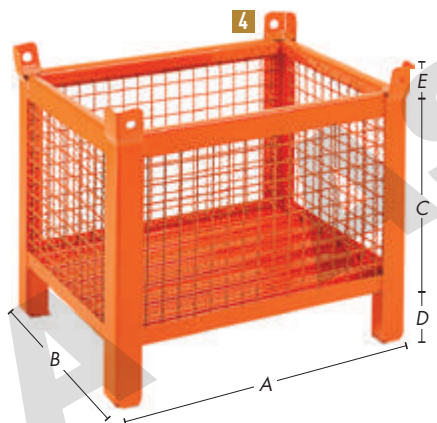

4 IN RETE CON PIEDE SCATOLATO

- CPLS30A** - contenitore portata 500 kg
- CPLS31A** - contenitore portata 800 kg

DIMENSIONI (mm)

	A	B	C	D	E
CPLS30A	800	500	500	130	65
CPLS31A	1000	800	650	130	65

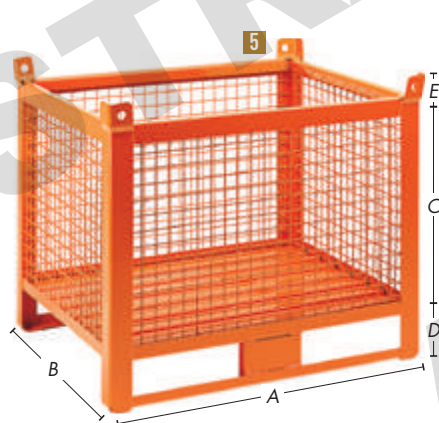

5 IN RETE CON SLITTA

- CPLS40A** - contenitore portata 1000 kg
- CPLS41A** - contenitore portata 1000 kg

DIMENSIONI (mm)

	A	B	C	D	E
CPLS40A	1000	800	650	130	65
CPLS41A	1200	800	650	130	65



6 IN RETE CON SLITTA E PORTA

- CPLS50A** - contenitore portata 1000 kg
- CPLS51A** - contenitore portata 1000 kg

DIMENSIONI (mm)

	A	B	C	D	E
CPLS50A	1000	800	650	130	65
CPLS51A	1200	800	650	130	65

FORNIBILI A RICHIESTA SOLUZIONI DIVERSE (COLORI, MISURE, PORTATA, ACCESSORI A CORREDO). RICHIEDI UN PREVENTIVO!



ALTRE TIPOLOGIE DI CONTENITORI A PAGINA 497.



1 FONDINA PER TRAPANI A BATTERIA

Con asola per cintura TPU530 in tessuto speciale rinforzato.

TPU531 - fondina per trapani, dimensioni 17 x 21 x 33,5 cm



2 TASCA PORTA PINZA

In tessuto speciale rinforzato, con clip metallica, adatta ad ogni cintura.

TPU524 - tasca porta pinza, dimensioni 11,5 x 23 x 28 cm



3 PORTA TELEFONO

In tessuto speciale imbottito, con clip metallica.

TPU539 - porta telefono, dimensioni esterne 8 x 4 x 15 cm



4 TASCA PORTASMARTPHONE

Tasca porta smartphone (Galaxy S4/S5 o dimensioni simili) con clip metallica. Resistente all'acqua.

TPU549 - tasca porta smartphone, dimensioni esterne 16 x 10 x 3 cm

CON CLIP METALLICA!



5 MARSUPIO PORTAUTENSILI

Marsupio con cintura regolabile. Apertura a ribalta con tasca.

TPU545 - marsupio portautensili, dimensioni 34 x 31 x 33 cm



6 ASTUCCIO PORTAUTENSILI

Astuccio portautensili con tasca interna, appendibile a muro.

TPU558 - astuccio portautensili, dimensioni 21,5 x 26 x 37 cm



7 TASCA PORTAUTENSILI

In tessuto speciale rinforzato, tasca interna imbottita, 2 tasche con cerniera, maniglia e tracolla.

TPU556 - tasca portautensili, dimensioni 20,5 x 17,5 x 25 cm



8 CINTURA DA CARPENTIERE

In tessuto speciale rinforzato, tasca frontale per chiodi, porta martello e porta metro in metallo. Chiusure in metallo.

TPU546 - cintura da carpentiere, dimensioni 36 x 18 x 26,5 cm



9 TASCA PORTAUTENSILI

In tessuto speciale rinforzato, con moschettone in plastica per aggancio a cintura.

TPU534 - tasca portautensili, dimensioni 31 x 28 x 35 cm



10 TASCA PER ELETTRICISTI

In tessuto speciale rinforzato, con tasche, asola elastica e catena porta nastro adesivo.

TPU535 - tasca per elettricisti, dimensioni 21 x 25 x 29,5 cm



11 ZAINO IMBOTTITO

Imbottito, rinforzato posteriormente, con cinghie regolabili e doppio fondo.

TPU542 - zaino, dimensioni 36 x 37,5 x 42 cm



12 CINTURA PORTA UTENSILI

In tessuto rinforzato, regolabile da 90 a 120 cm.

TPU530 - cintura a sganciamento rapido



13



14



IMBRACATURA E CORDINO PER SCANNER

Prevengono le cadute accidentali dello scanner. Il collegamento avviene tramite piccoli fori presenti nello scanner. Adatti alla maggior parte degli scanner standard attualmente in commercio. Cinghie e fibbie facilmente regolabili per adattarsi alle diverse corporature dei lavoratori.

13 EDS3132. - imbracatura per scanner, taglia S o L

14 EDS3134 - cordino per imbracatura, taglia unica

**LIVELLO DI SICUREZZA MASSIMO**

> TAGLIERINI CON LAMA NASCOSTA PER MASSIMO GRADO DI SICUREZZA E PROTEZIONE DEI BENI IMBALLATI.

**LIVELLO DI SICUREZZA ELEVATO**

> TAGLIERINI CON LAMA RETRATTILE AUTOMATICAMENTE. LA LAMA RIENTRA NON APPENA PERDE IL CONTATTO CON IL MATERIALE ANCHE SE SI TIENE PREMUTO IL NOTTOLINO.

**LIVELLO DI SICUREZZA BASE**

> TAGLIERINI CON LAMA RETRATTILE AUTOMATICAMENTE. LA LAMA RIENTRA NON APPENA PERDE IL CONTATTO CON IL MATERIALE SOLO SE NON SI TIENE PREMUTO IL NOTTOLINO.

1 SECUMAX 320

TESTED FOR SAFETY

Corpo in vetroresina, per uso destrorso e sinistrorso. **Adatto per tagliare pellicole avvolgibili, estensibili e termoretraibili, fogli di pellicola e carta, reggette di plastica, cartone fino a 1 strato, nastri adesivi, merce in sacchi, tessuto, feltro, cinture di sicurezza, cuoio, pellicole rivestite di stagnola e laminate.** Incisore regolabile a 2 profondità di taglio (5 e 3,5 mm).

MTS3200 - Secumax 320, profondità di taglio 5 - 3,5 mm, lunghezza totale 158 mm

MTS2043 - confezione 10 lame di ricambio

2 SECUMAX 350

TESTED FOR SAFETY

Corpo in plastica, leggerissimo (solo 37 g). Per uso destrorso e sinistrorso. Lama con due bordi arrotondati per incidere nastri di imballaggi. **Adatto per tagliare cartone fino a 2 strati, pellicole, nastri adesivi e reggette di plastica.** Fornito con lama supplementare di ricambio.

MTS7081 - profondità di taglio 6 mm, lunghezza totale 154 mm

MTS7082 - confezione 10 lame di ricambio

3 SECUMAX EASYSAFE

TESTED FOR SAFETY

Corpo in plastica, per uso destrorso e sinistrorso. **Adatto per il taglio di pellicole, reggette di plastica, sacchi e rotoli di carta.** Piastrina metallica per taglio nastri adesivi, guida in plastica per tagliare singolarmente fogli di carta. Possibilità di bloccare il taglierino per impedire accessi non autorizzati (es. cambio lama) con utensile fornito a richiesta.

MTS5329 - profondità di taglio 7 mm, lunghezza totale 205 mm

MTS4560 - confezione 10 lame di ricambio

4 SECUMAX 150

TESTED FOR SAFETY

Corpo in plastica leggero (solo 24 g), per uso destrorso e sinistrorso. **Adatto per tagliare, raschiare e dividere cartoni a onda doppia, pellicole, nastri adesivi, prodotti insaccati, rotoli di carta e stagnola.** La parte superiore della lama ne consente l'utilizzo come raschietto, larghezza lama 21 mm. Modello a lama fissa non sostituibile.

MTS7071 - Secumax 150, lunghezza totale 150 mm

5 SECUMAX 564

TESTED FOR SAFETY

Realizzate in acciaio inox con impugnatura in vetroresina, ergonomiche, presa morbida. Le lame levigate perpendicolarmente rendono queste forbici estremamente taglienti ma assolutamente innocue per chi le utilizza. Per uso destrorso e sinistrorso. **Adatte per tagliare cartone fino a 2 strati, reggette di plastica, pellicola termoretraibile, tessuti, filati e PVC.**

MTS5641 - forbici, lunghezza taglio 80 mm, lunghezza forbici 218 mm, peso 93 g



1



2



3



4



5



6

6 CARDY CUT 5469

TESTED FOR SAFETY

Corpo in plastica trasparente, per uso destrorso e sinistrorso. **Ideale per tagli curvi e in spazi particolarmente stretti.** Lama in acciaio inossidabile nascosta a persone e oggetti per prevenire incidenti e danni ai prodotti. Profondità di taglio della lama: 2 mm.

MTS5469 - Secumax Cardycut, lunghezza totale 71 mm



7

7 MARSUPI

Sviluppati per i taglierini ma non solo; in base alla dimensione si possono combinare: coltello/penna, coltello/forbici, ecc. In nylon, resistenti e lavabili, cuciture doppie, con clip e velcro per fissaggio a cintura o tasche pantaloni.

MTS9920 - marsupio mm 215 x 53 x 23 per 1 taglierino

MTS9922 - marsupio mm 215 x 68 x 40 per 2/3 taglierini



1 SECUPRO MAXISAFE

TESTED FOR SAFETY

Corpo in vetroresina rinforzato in plastica. Parte frontale in metallo che riduce attriti e resiste a forti sollecitazioni. Per uso destrorso e sinistrorso. **Adatto per tagliare cartone fino a 3 strati, reggette di plastica, nastri adesivi, carta, pellicole avvolgibili, estensibili e termoretraibili, filato, cordone, feltro, tessuto non tessuto, merce in sacchi, tessuto.**

MTS9910 - profondità di taglio 17,2 mm, lunghezza totale 148 mm

MTS9950 - confezione 10 lame di ricambio



2 SECUPRO MERAK

TESTED FOR SAFETY

Corpo in plastica, con leva, per uso destrorso e sinistrorso. Dispositivo di blocco della lama che impedisce fuoriuscite accidentali. **Adatto per tagliare cartone fino a 2 strati, reggette di plastica, nastri adesivi ed estrarre materiali imballati in rotoli.**

MTS7025 - profondità di taglio 9 mm, lunghezza totale 128 mm

MTS7021 - confezione 10 lame di ricambio



3 SECUPRO 625

TESTED FOR SAFETY

Corpo in alluminio, per uso destrorso e sinistrorso. **Adatto per tagliare cartoni ad onda tripla, reggette di plastica, sacchi, gomma, pvc, cuoio, tappeti, tessuti, nastri adesivi, feltro.** Fuoriuscita lama 24 mm.

MTS7072 - profondità di taglio 21 mm, lunghezza totale 154 mm

MTS7075 - confezione 10 lame di ricambio



4 SECUNORM 500

TESTED FOR SAFETY

Corpo in alluminio, cambio lama sicuro (grazie al magnete), resistenza massima all'abrasione. Per uso destrorso e sinistrorso, estremamente ergonomico garantisce una migliore maneggevolezza. Nuova slitta può essere utilizzata in modo flessibile da entrambi i lati. **Per tagliare cartone fino a 3 strati, pellicole avvolgibili, estensibili e termoretraibili, reggette di plastica, nastri adesivi, merce in sacchi, carta, filato, cordone, tessuto, feltro, tessuto non tessuto.**

MTS0110 - profondità di taglio 17 mm, lunghezza totale 143 mm

MTS6523 - confezione 10 lame di ricambio



5 SECUNORM MIZAR

TESTED FOR SAFETY

Corpo in resina sintetica, per uso destrorso e sinistrorso. Con cursore "3 in 1" per sbloccare la lama per il taglio, riporta all'interno del corpo durante gli spostamenti e consentirne la sostituzione. **Adatto per tagliare cartoni a onda tripla, pellicole, nastri adesivi e reggette di plastica.** Fuoriuscita lama 22 mm.

MTS7017 - profondità di taglio 15 mm, lunghezza totale 140 mm

MTS5232 - confezione 10 lame di ricambio



6 SECUNORM 540

TESTED FOR SAFETY

Corpo in alluminio. Per uso destrorso e sinistrorso. **Adatto per tagliare materiale espanso, polistirolo, nastri di carta e sacchi.**

MTS0540 - profondità di taglio 36 mm, lunghezza totale 143 mm

MTS7940 - confezione 10 lame di ricambio



7 SECUNORM 380

TESTED FOR SAFETY

Per uso destrorso e sinistrorso. Lama flessibile per effettuare tagli con estrema sicurezza. Adatto per tagliare cartoni fino a 4 strati e blocchi di schiuma spessa, aprire sacchi, dividere fogli di carta, pellicole, nastri adesivi, reggette di plastica, PVC, ecc.

MTS7023 - profondità di taglio 73 mm, lunghezza totale 171 mm

MTS7024 - confezione 10 lame di ricambio



8 SECUNORM SMARTCUT

TESTED FOR SAFETY

Corpo in plastica. Per uso destrorso e sinistrorso. **Adatto per tagliare cartoni a onda doppia, pellicole, fogli di carta.** Fuoriuscita lama 14 mm (non sostituibile).

MTS2110 - profondità di taglio 12 mm, lunghezza totale 110 mm



9 SECUNORM 175

TESTED FOR SAFETY

Corpo in vetroresina, modello ergonomico ed economico. Cambio lama semplice, per uso destrorso e sinistrorso. **Adatto per tagliare cartone fino a 2 strati, reggette di plastica, pellicola termoretraibile, nastro adesivo, filato e cordone.**

MTS0175 - profondità di taglio 10 mm, lunghezza totale 110 mm

MTS4560 - confezione 10 lame di ricambio





SIGILLI DI SICUREZZA



SIGILLI DI SICUREZZA IN PLASTICA CON BLOCCAGGIO METALLICO A CODA ROTONDA

Sigilli di sicurezza in polipropilene regolabili. Applicazione veloce e sicura, meccanismo di chiusura con bloccaggio metallico. Il sigillo viene prodotto in strip uniti da 10 pezzi numerati progressivamente. Adatti per molteplici applicazioni, come la chiusura di qualsiasi mezzo di trasporto, telonati, cisterne e container. Personalizzabili con numerazione consequenziale fino a 15 cifre e codice a barre (minimo ordinabile 5000 pezzi oppure 1000 con un contributo spese).

- 1 **SGE1130**. - confezione 1000 sigilli Ø 2 mm, lunghezza totale mm 315, etichetta mm 22x50. **Colori:** W bianco B blu Y giallo G verde R rosso
- 2 **SGE1128**. - confezione 1000 sigilli Ø 3,3 mm, lunghezza totale mm 425, etichetta mm 22x50. **Colori:** W bianco B blu Y giallo G verde R rosso
- 3 **SGE1131**. - confezione 1000 sigilli Ø 2 mm, lunghezza utile mm 375, lunghezza totale mm 425. **Colori:** W bianco Y giallo

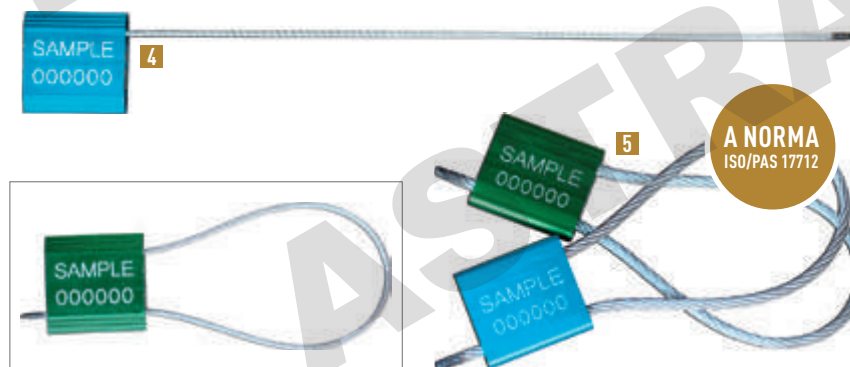

A NORMA
ISO/PAS 17712

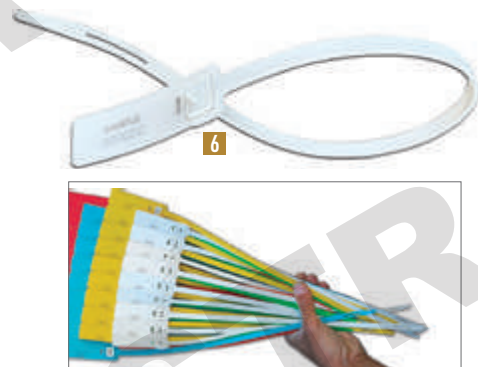

SIGILLI DI SICUREZZA CON CAVO IN ACCIAIO

Sigilli a cavo di alta sicurezza versatili e regolabili. Il sigillo a cavo da 3,5 mm e 1,5 mm di diametro ha il corpo in alluminio anodizzato da cui fuoriesce il cavo in acciaio. Una volta inserita l'estremità libera del cavo nell'apposito foro sul corpo del sigillo, non vi sarà più modo di aprirlo se non tagliandolo con una tronchese. Forniti con numerazione progressiva e personalizzabili a 15 cifre, logo e codice a barre con un contributo spese.

Colori: C celeste G verde

- 4 **SGE2204**. - confezione da 500 sigilli, Ø mm 1,5, lunghezza mm 300
- 5 **SGE2203**. - confezione da 500 sigilli, Ø mm 3,5, lunghezza mm 250. **Certificati ISO 17712:2013**

6 SIGILLI DI SICUREZZA PIATTI IN PLASTICA CON BLOCCAGGIO METALLICO A CODA PIATTA

Robusti, realizzati in polipropilene copolimero, meccanismo di chiusura con bloccaggio metallico. Il sigillo si presenta in strip uniti da 10 pezzi numerati progressivamente. Questi sigilli possono essere usati per sigillare qualsiasi mezzo di trasporto o per chiudere sacchi e big bag. Personalizzabili con numerazione consequenziale fino a 15 cifre o codice a barre (minimo ordinabile 5000 pezzi oppure 1000 con un contributo spese).

Colori: W bianco C celeste Y giallo R rosso

- SGE1122**. - confezione da 1000 sigilli, larghezza 7,5 mm, lunghezza totale mm 430, etichetta mm 30 x 83

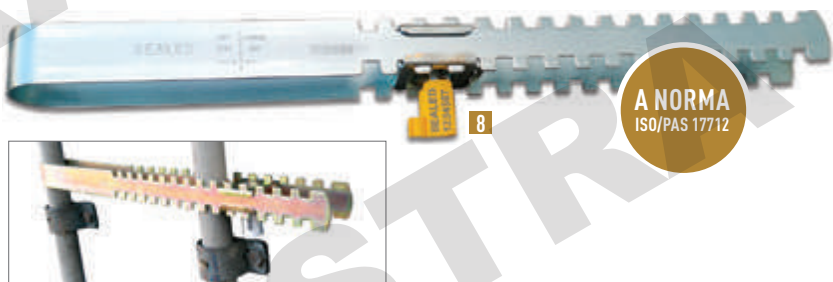
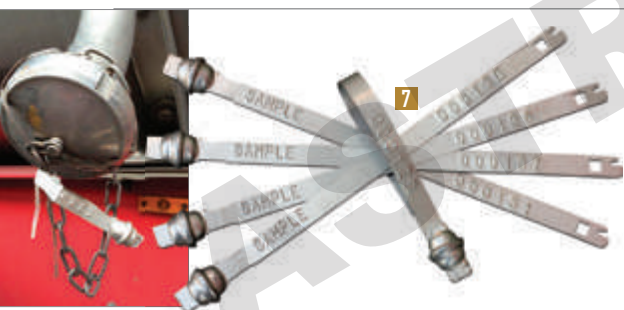

A NORMA
ISO/PAS 17712

7 SIGILLI DI SICUREZZA A FASCETTA IN METALLO

Sigilli di sicurezza a fascetta in metallo, autobloccanti. Chiusura automatica con doppia molla nella testa del sigillo, una volta scattata non vi è più possibilità di apertura. Particolarmente indicati per i trasporti in genere, su camion e su container. Realizzati in acciaio stagnato vengono forniti con numerazione progressiva.

- SGE2302** - confezione da 1000 sigilli in metallo, lunghezza mm 215, larghezza mm 9,5

8 SIGILLI DI ALTA SICUREZZA A BARRA PER CONTAINER

Sigilli di alta sicurezza a barra per container certificati ISO 17712:2013. Adatti per evitare aperture anche minime della porta dei container, è opportuno bloccare le due barre centrali quanto più strette possibile. Sia forcilla che sigillo sono in acciaio galvanizzato ed hanno la stessa numerazione e personalizzazione, rendendo impossibile la contraffazione.

- SGE2100** - confezione da 25 sigilli, larghezza mm 35 lunghezza mm 480

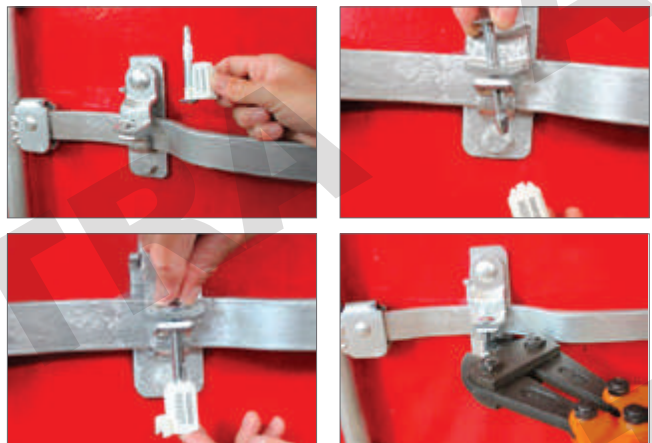
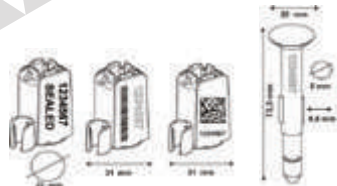

1 SIGILLI DI ALTA SICUREZZA A CHIUDO PER CONTAINER

Sigilli di alta sicurezza a chiodo colore giallo per container certificati ISO 17712:2013. Adatti per tutti i tipi di container marittimi, inclusi quelli con la chiusura al piede del container. Impossibile la manomissione attraverso la rotazione velocissima del barilotto. Per aprire il sigillo munirsi di apposite tronchesi a braccio lungo. Chiodo e barilotto hanno la stessa numerazione e possono essere personalizzati con codice a barre o Data Matrix (con contributo spese).

SGE3103Y - sigilli a chiodo per container (minimo ordinabile 50 pezzi/multipli)



2 SIGILLI DI SICUREZZA IN PLASTICA A FILO

Sigilli di sicurezza in plastica con cavetto incorporato. Parte esterna prodotta in policarbonato trasparente per controllo meccanismo di chiusura. Particolarmente adatti per le chiusure difficili e dove il foro di chiusura ha dimensioni molto ridotte anche inferiori a 2 mm, come contatori acqua, luce, gas e bottiglie per campionamento. Una volta chiusi questi sigilli non si possono manomettere. Forniti con numerazione consecutiva.

SGE3301 - confezione da 1000 sigilli colore rosso



3 ETICHETTE DI SICUREZZA BAG SAFE PLUS

Le etichette di sicurezza proteggono contro la rimozione non autorizzata. Possono essere applicate su superfici lisce e ruvide. Speciale caratteristica tecnica di rilascio permanente del messaggio "VOID" sul retro dell'etichetta qualora si effettui il tentativo di rimuoverla dalla superficie a cui è stata applicata. Inoltre l'etichetta include un chip ed un'antenna RFID UHF, consentendo così anche funzioni di identificazione automatica univoca (per letture senza contatto e non in linea di vista). Fornite con numerazione progressiva e ampia possibilità di personalizzazione (minimo 1000 pezzi).

SGE1221C - confezione da 1000 etichette colore celeste, dimensioni mm 90 x 35



4 BUSTE DI SICUREZZA PER DOCUMENTI

PAC SAFE PLUS (VOID): Buste di sicurezza con numerazione e nastro Void. Prodotte in polietilene coestruso, con numerazione unica e irripetibile, sono munite di coupon staccabile con funzione di ricevuta e codice a barre per lettura a mezzo scanner. La banda adesiva Void garantisce la massima sicurezza antimanomissione. Adatte per contenere valori, contanti, assegni, documenti o altro materiale che si vuole proteggere. **Minimo ordinabile 1.000 buste**. Colore bianco, spessore 70 micron.

BUS1111 - busta dimensioni mm 125 x 195

BUS1120 - busta dimensioni mm 200 x 290

BUS1131 - busta dimensioni mm 270 x 420



SIGILLI IN PIOMBO, PINZA, SPIRALINA E SIGILLI A CLIP

I sigilli in piombo si applicano sulla spirulina e si chiudono con la pinza. **I sigilli a clip** sono in alluminio (a richiesta metallo lucido), autobloccanti, da utilizzare con spiruline di ogni tipo, cavetti d'acciaio, fili di nylon, spago. Si chiudono con semplice pressione delle dita. Incisione a rilievo e numerazione consequenziale fino a 6 cifre. Per ordini speciali: personalizzazione fino a 10 caratteri su una riga e con proprio logo. La spirulina è indicata per chiudere i contatori con fori inferiori a mm 2.

5 SGE1602 - confezione da 10 kg di sigilli in piombo Ø mm 11 (misura doganale)

6 SGE2502 - confezione da 10.000 sigilli a clip mm 57 x 33 x 30, peso 7 kg

7 SGE4304 - spirulina zincata rotolo da 400 metri, peso 1 kg

8 SGE1698 - pinza in lamiera di ferro con punzone personalizzabile a caratteri (compreso) su un lato, manici in plastica, per sigilli fino a Ø mm 12





1

1 PAINT-RITER® VALVE ACTION PAINT MARKER

Pennarello a vernice permanente, misura marcatura 2-4 mm. Marca su qualsiasi superficie pulita (metallo, ceramica, vetro, legno ecc). Vernice opaca, coprente, visibile, resistente all'acqua e agli UV, ideale nel controllo qualità industria automobilistica. Resiste a temperature superiori a 70°C. Temperatura di applicazione: -46°C + 66°C. Minimo ordinabile 12 pezzi/multipli. Colori: **W** bianco **Y** giallo **R** rosso **N** nero

MAK240. - pennarello a vernice permanente Valve Action®



2

2 PAINT-RITER®+ OILY SURFACE

Pennarello a vernice permanente a forte aderenza, misura marcatura 2-4 mm. Marca su qualsiasi tipo di superficie pulita (metallo, ceramica, vetro, legno ecc) oppure grasse ed oleose, resistente all'acqua e agli UV. Resiste a temperature superiori a 70°C. Temperatura di applicazione: -46°C + 66°C. Minimo ordinabile 12 pezzi/multipli.

Colori: **W** bianco **N** nero **Y** giallo **R** rosso.

MAK969. - pennarello a vernice permanente Paint-Riter®+ Oily Surface



3

DURA INK® FINE, CHISEL E BULLET

Indelebile, con punta extra solida che evita le sbavature. Inchiostro resistente all'acqua ad asciugatura rapida, formulato per uso industriale. Idoneo su cartone, ceramica, stoffa, legno, carta, gomma e acciaio. Minimo ordinabile 12 pezzi/multipli. Colori: **R** rosso **N** nero.

3 MAK960. - punta fine mm 2

4 MAK965. - punta a scalpello mm 2-5

5 MAK966. - punta tonda mm 4



6

6 DURA INK® RETRACTABLE 20

Indelebile senza tappo, fuoriuscita della punta con pulsante a scatto. Resiste all'acqua, si asciuga rapidamente. Inchiostro formulato per uso industriale, idoneo per marcatura su cartone, ceramica e vetro. Minimo ordinabile 12 pezzi/multipli. Colori: **R** rosso **N** nero

MAK222. - pennarello a punta tonda mm 4



7

PAINT-RITER® FINE E JUMBO

Pennarello a vernice indelebile. Marca su qualsiasi tipo di superficie pulita (metallo, ceramica, vetro, legno ecc). Perfettamente visibile e opaca, senza solventi nocivi. Resistente all'acqua e agli UV. Resiste a temperature superiori a 100°C. Temperatura di applicazione: -18°C + 66°C.

Colori: **W** bianco **Y** giallo **R** rosso **N** nero.

7 MAK968. - pennarello a punta fine mm 1-2. Minimo ordinabile 12 pezzi/multipli

8 MAK909. - pennarello a punta grossa mm 5-18 mm. Minimo ordinabile 6 pezzi/multipli



9

9 QUIK STIK® ALL PURPOSE

Bastoncino di vernice morbida contenuta in tubetto di plastica con rotella, punta Ø mm 13. Marcatura morbida, asciuga rapidamente, resistente per tutti i tipi di superfici. Resiste a temperature superiori a 60°C. Temperatura di applicazione: -18°C + 200°C. Minimo ordinabile 12 pezzi/multipli.

Colori: **W** bianco **Y** giallo **R** rosso

MAK610. - stik di vernice in tubetto





1 TUBETTO DI VERNICE DI SICUREZZA PER VITI SECURITY CHECK ORIGINAL

Per controlli visivi rapidi su assemblaggi, dadi e bulloni svitati accidentalmente. Una volta asciugata, la vernice si solidifica, il suo colore ad alta visibilità diventa una marcatura molto evidente e una piombatura che si rompe facilmente nel momento del disserraggio. Se applicata su un bullone già stretto, consente di avere un segno di riferimento per ritrovare il punto esatto di serraggio, una volta svitato. Aderisce perfettamente sui metalli e non crea danni alla salute dell'utilizzatore. minimo ordinabile 6 pezzi/multipli.

Colori: **W** bianco **Y** giallo **R** rosso **B** blu **G** verde

MAK668. - tubetto di vernice Security Check Paint



MARCATURA DURABILE SU TUTTE LE BULLONERIE.

ASSICURA CHE I TUOI BULLONI NON SI SPOSTINO O SI SVITINO.

FACILMENTE RIMOVIBILE, IDEALE PER IL CONTROLLO QUALITÀ.



2 TUBETTO VERNICE STYLMARK® ORIGINAL

Vernice opaca, molto visibile. Marca su tutti i tipi di superficie, comprese quelle grasse e rugose, grazie alla punta con sfera in acciaio. Alta resistenza all'acqua e ai raggi UV. Resiste a temperature superiori a 200°C. Temperatura di applicazione: -20°C + 70°C. Minimo ordinabile 12 pezzi/multipli. Colori: **W** bianco **N** nero **Y** giallo **R** rosso

MAK130. - marcatore in tubetto Stylmark®. Misura marcatura mm 3



3 PENNARELLI PERMANENTI DURA-INK® NEEDLE NOSE 5

Pennarello con punta estesa per marcature di precisione attraverso fori, staffe di montaggio etc. Fuoriuscita della punta mm 20. Resiste all'acqua, si asciuga rapidamente. Inchiostro formulato per uso industriale. Minimo ordinabile 6 pezzi/multipli. Colore nero.

MAK520N - pennarello a punta fine mm 1



4 GESSI DI MARCATURA A CERA

Scriva su superfici rugose come acciaio, legno, cartone, mattone, asfalto, resiste alle intemperie e ai raggi UV. Difficilmente cancellabile, misura marcatura Ø mm 11. Temperatura di applicazione: -20°C + 50°C. Minimo ordinabile 12 pezzi/multipli, colori: **W** bianco **Y** giallo

MAK440. - marcatore industriale a cera

MAK441 - porta marcatore industriale, corpo in plastica, molla interna e puntale in alluminio. In confezione singola

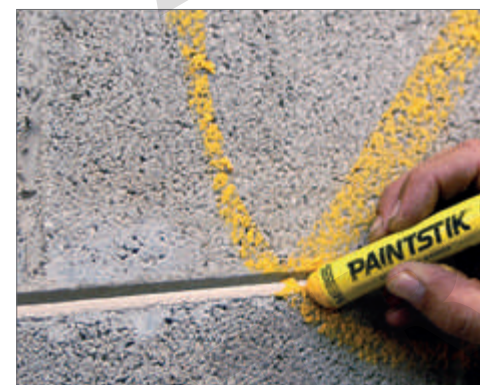

5 PAINTSTIK® ORIGINAL B

Stik di vernice indelebile idoneo per la marcatura su qualsiasi tipo di superficie, punta Ø mm 17. Ottima marcatura su superfici **bagnate, oleose, gelate, sporche, grasse, arrugginite**, legno, asfalto. Resiste all'acqua, raggi UV e a temperature superiori a 66°C. Temperatura di applicazione: -46°C + 66°C. Minimo ordinabile 12 pezzi/multipli. Colori: **W** bianco **Y** giallo.

MAK802. - stik di vernice indelebile Paint stik B®





TORCE, FARI E LAMPADINE DA LAVORO



1 LAMPADA A LED TUBOLARE

Lampada da lavoro LED tubolare, con gancio girevole e cavo lunghezza 5 mt. Super luminosa (400 lumen) è particolarmente indicata in officina. Emuna una luce diffusa a 360°. Struttura in policarbonato iper resistente. Portata 5 metri. Grado di protezione: IP20. Peso 370 gr. **400 lumen**.

LR540 - dimensioni 460 x 37 x 37 mm

2 TORCIA IN ALLUMINIO

Torcia con corpo in alluminio, robusto e resistente all'acqua. Illuminazione potente e precisa (luminosità pari a 350 Lumen reali x 10W) con possibilità di regolare il fascio di luce. Portata: 300 metri. Funziona con 3 pile AAA (non incluse). Autonomia: 24 ore. Grado di protezione: IP54. Peso 150 gr. **350 Lumen**.

LR247 - dimensioni 137 x 40 x 40 mm



3 TORCIA DA LAVORO CON GANCIO CALAMITATO

Doppia funzione: luce (200 Lumen) o torcia da lavoro con luce focalizzata (30 lumen). Funzionamento: 3 pile AA (non incluse). Peso 170 gr. **200 Lumen**.

LR404 - dimensioni 230 x 60 x 50 mm



4 FARO DA LAVORO LED 1W A BATTERIE

Faro led 1W con comoda maniglia, supporto orientabile, cinghia per il trasporto e adattatore per 4 pile LR20 inclusi. Alimentazione: 1 pila 4R25 o in alternativa con 4 pile LR20 (non incluse). Autonomia: 40 ore. Portata: 150 metri. Grado di protezione: IP44. Peso 700 g. **100 Lumen**.

LR999 - dimensioni 208 x 144 x 162 mm



5 FARO TORCIA RICARICABILE LED 10W + POWERBANK

Faro led 10W. Può essere utilizzato sia come torcia led che come lanterna, grazie alle due lanterne led laterali. Batteria al litio 3,7V, tempo di ricarica: 6 ore circa. Portata: 1000 metri. Autonomia: da 1 a 5 ore a seconda dell'intensità. Peso 900 g. **735 Lumen**.

LR999W - dimensioni 208 x 144 x 162 mm



6 FARETTO RICARICABILE CON POWERBANK

In plastica ultra-spessa ed alluminio in pressofusione, ricaricabile a led con supporto orientabile e funzione powerbank. 3 modalità d'illuminazione: luce intensa, luce normale, luce rossa lampeggiante. Batteria Li-Ion ricaricabile. Autonomia: 3 ore (luce 100%). Grado di protezione IP65. Peso 550 g. **1200 Lumen**.

LR827 - dimensioni 172 x 132 x 42 mm



7 TORCIA A LED IN GOMMA

Torcia tascabile in gomma con 3 superled (durata 50.000 ore), batterie 2D (non incluse). Resistente agli urti e alle intemperie. Focus fino a 30 m. Autonomia 30 ore. Grado di protezione IP X4. peso 185 g (senza batterie). **12 Lumen**.

LR202 - dimensioni 205 x Ø 73 mm



8 TORCIA A LED SUBACQUEA

Torcia leggerissima (181 g) e ultrapotente. Impugnatura in gomma, colore nero/giallo fluo. **Impermeabile fino a 100 m**. 1 led ad alta efficienza, 4 batterie AA (incluse). Portata 66 metri. Autonomia: 5 ore circa. Peso g 181. **28 Lumen**.

OSC155 - dimensioni 160 x 38 x 38 mm



9 TORCIA A LED IN ALLUMINIO

Torcia con funzione zoom (luce regolabile a lunga o breve distanza). Led 3W CREE XPE R3. 2 batterie LR6 (non incluse). Clip per taschino. Batterie 2 x AA (non incluse). Focus fino a 120 m. Autonomia 12 ore. Grado di protezione IP X5. Peso g 70. **140 Lumen**.

LR042 - dimensioni 156 x Ø 28 mm



1 TORCIA A LED RICARICABILE



In alluminio, intensità luminosa 20.000 cd. **Comprende (A):** torcia, caricatore 220V 12 V, supporto a muro, 2 coni (1 rosso - 1 giallo), supporto treppiedi h cm 32 (in posizione da lavoro). Batteria ricaricabile Ni-Cd 4,8V 2,2 Ah (tempo di ricarica 8 ore). Autonomia: piena potenza 3 ore, potenza ridotta 9 ore, temperatura operativa -10 ÷ 55 °C. Peso 650 g.

LRD43090 - dimensioni 265 x Ø 55 mm



2



2 TORCIA RICARICABILE

Torcia da lavoro ricaricabile, corpo in ABS finitura gomma. Doppia funzione: luce da ispezione e lampada da lavoro. Fornita con base di ricarica, trasformatore 220V e adattatore 12V. Batterie Li-ion 3,7V 2,2 Ah ricaricabili. Autonomia: 8 ore (luce 50%); 4 ore (luce 100%). Peso 250 g. **300 Lumen.**

LR475 - dimensioni: mm 58 x 40 x 240

3

TORCIA

LUCE
DIFFUSA

3 LAMPADA DA LAVORO RICARICABILE ANTI-BLACK OUT

2 modalità di luce: forte e media. Si accende automaticamente in caso di mancanza di corrente. Trasformatore esterno per utilizzare la lampada senza fili. Autonomia: fino a 5 ore (luce 50%), 2 ore (luce 100%). Batteria Li-Ion 2Ah (tempo di ricarica 5/7 ore). **320 lumen.** Peso 500 g. Grado di protezione IP 20.

LR170 - dimensioni 164 x 104 x 286 mm

NEW



VEDI PAG. 474

LA LUCE CHE PUÒ SALVARTI LA VITA

TORCE PER AREE A RISCHIO ESPLOSIONE

Le torce Nightstick per zone a rischio esplosione (Atex) sono realizzate con materiali di prima qualità, riflettori precisi ed elettronica all'avanguardia. I valori di lumen sono superiori alla maggior parte dei prodotti della concorrenza: tutto questo senza tralasciare il design, semplice e funzionale.

DUAL
LIGHT
TECHNOLOGY



FARETTI LED 30W

Scocca in policarbonato con rinforzi in PVC. Led 30W (durata media 30.000 ore). Batteria 7,4V 6Ah Li-Ion (tempo di ricarica 3,5 ore). Autonomia 3 ore. Accessori inclusi: adattatore per casa e auto. Funzioni: AC/DC (può essere messo in carica mentre è in funzione), Powerbank (batteria esterna ricaricabile) anti-abbagliamento. **Grado di protezione IP65.**

1 LR223 - faretto ricaricabile, dimensioni 220 x 80 x 191 mm, peso 1,4 kg, **2400 Lumen**

2 LR305 - faretto con cavo da 3 metri, dimensioni 220 x 75 x 190 mm, peso 1,16 kg, **3000 Lumen**



30W IP65



30W IP65



30W IP54

3 FARETTO LED 30W RICARICABILE CON ALTOPARLANTI BLUETOOTH

Corpo in policarbonato con led 30W. Batteria 7,4V 5 Ah Li-Ion (tempo di ricarica 4,5 ore). 3 livelli di intensità disponibili: 100% (3 ore batteria), 50% (6 ore batteria), 10% (15 ore batteria). Funzione Powerbank: puoi ricaricare il tuo smartphone collegandolo alla lampada tramite cavo USB. Altoparlanti Bluetooth integrati (2 x 5W). Caricatore 220V e da 12V per la macchina inclusi. Grado di protezione IP54. **3000 Lumen.**

LR224 - dimensioni 260 x 100 x 265 mm, peso 1,9 kg



4 TORCIA LED RICARICABILE

Torcia LED 2 in 1 (luce da lavoro - torcia focalizzata). Led High Power 2W. Batteria Li-Ion 3.7V ricaricabile tramite USB. Autonomia: 5 ore (luce da lavoro), 9 ore (torcia). Con gancio e calamita. Portata 30 metri. Caricatore 220V e caricatore auto 12V inclusi. Grado di protezione IP54. **300 Lumen.**

LR409 - dimensioni 180 x 35 x 32 mm, peso 215 g

5 TORCIA LED RICARICABILE

Torcia LED 2 in 1 (luce da lavoro - torcia focalizzata) in ABS, ricoperta di superficie gommata. Batteria Li-Ion, ricaricabile tramite USB. Autonomia: 3 ore (luce da lavoro), 8 ore (torcia). 2 ganci e calamita. Portata 10 metri. Cavo USB 1 m, gancio e laccetto inclusi. Grado di protezione IP20. **350 Lumen.**

LR742 - dimensioni 270 x 40 x 45 mm, peso 350 g



2W RICARICABILE

3W RICARICABILE



50W CAVO 3 MT IP65

SUPPORTO PIEGHEVOLE

6 FARETTO LED 50W

Faretto led 50W a risparmio energetico in alluminio e plastica, resistente e impermeabile. Pieghevole, staffa in metallo orientabile con maniglia imbottita e base larga per una miglior stabilità. Cavo di alimentazione lunghezza 3 mt con presa Schuko. Grado di protezione IP65. **4000 Lumen.**

LR766 - dimensioni 310 x 120 x 340 mm, peso 2,07 kg



10W BATTERIA ALL'USO IP65

FACILE DA TRASPORTARE

7 FARETTO LED 10W RICARICABILE

Faretto led 10W in alluminio e plastica, resistente e impermeabile. Staffa totalmente pieghevole per un ingombro minimo. Semplice da tenere in mano o appendere. Ricaricabile, con batteria Li-Ion 3,7V, autonomia 2 ore. Caricatore USB incluso. Grado di protezione IP65. **600 Lumen.**

LR882 - dimensioni 205 x 63 x 225 mm, peso 780 g



1 LANTERNA DA CANTIERE 30W

In alluminio e policarbonato. Led 30W (durata 30.000 ore), cavo di alimentazione da 5 m con presa Schuko. Maniglia con gancio. Possibilità di collegamento seriale. Fascio di luce diffusa 360°. Installabile su treppiede (non incluso). Peso kg 2,07. Grado di protezione IP54. **2800 Lumen.**

LR188 - lanterna, dimensioni Ø 19 cm x 235 h

2 LAMPADA DA CANTIERE 120W

In policarbonato (non teme le cadute), fascio di luce diffusa 360°. Led 120W (durata 30.000 ore), cavo di alimentazione da 5 m con presa Schuko. Maniglia con gancio. 3 prese Shuko (max 2000W) incluse. Installabile su treppiede (non incluso). Peso kg 3,9. Grado di protezione IP54. **8400 Lumen.**

LR840 - lampada da cantiere, dimensioni 35,5 x 35,5 x 44 cm



3 VENTILATORE A TURBINA

Piedistallo d'appoggio stabile e con ruote. Rotazione silenziosa. Potenza 124 W, 3 livelli di velocità, testa rotabile con angolo di inclinazione fino a 100°. Diametro pale 60 cm.

LRM60 - dimensioni 740 x 780 x 190 mm, peso 11,1 kg

4 GENERATORE DI ARIA CALDA

Forma a cannone per una migliore direzione del flusso d'aria. Ottimo per il riscaldamento immediato di una stanza (utile per asciugare gli intonaci). Lunghezza cavo 140 cm.

LR2000W - generatore potenza 2000W (riscalda 40m³)

LR3000W - generatore potenza 3000W (riscalda 60m³)

LR5000W - generatore potenza 5000W (riscalda 100m³)

PROLUNGA ELETTRICA CON AVVOLGICAVO

Prolunga con 4 prese polivalenti (Schuko 10/16A) e spina grande 16A. Con protezione di sicurezza (in caso di surriscaldamento) e protezione bambini.

5 LR10IT - avvolgicavo, lunghezza 10 metri

6 LR15IT - prolunga con avvolgicavo, lunghezza 15 metri

LR50IT - prolunga con avvolgicavo, lunghezza 50 metri



7 LUCE LED 36W RICARICABILE

Corpo in policarbonato (non teme le cadute), con fascio di luce diffusa 360°. Comodo interruttore ON/OFF. LED 36W (durata 30.000 ore). Batteria Li-Ion 7.4V 15Ah, tempo di ricarica 6 ore. Autonomia media: 5 ore. Adattatore AC/DC e tracolla inclusi. Grado di protezione IP54. **3600 Lumen.**

LR090 - dimensioni Ø 82 x 128 cm, peso kg 3,9

8 PROIETTORE LED 200W

2 fari LED 100W in alluminio su treppiede estensibile fino a 200 cm. Potenza 200W. Per l'impiego in condizioni difficili (industrie/cantieri), perfetto per essere utilizzato all'esterno. Cavo di alimentazione lunghezza 3 m con presa Schuko. Grado di protezione IP65. **17000 lumen.**

LR755 - dimensioni 110 x 20 x 12 cm, peso kg 6,8

9 PROIETTORE LED 50W

Faro LED 50W in alluminio, con griglia di protezione, su treppiede estensibile fino a 184 cm. Base larga per una maggiore stabilità. Per l'impiego professionale in condizioni difficili (industrie/cantieri), perfetto per essere utilizzato all'esterno. Fascio di luce: 100°. Cavo di alimentazione lunghezza 3 m con presa Schuko. Grado di protezione IP65. **4000 lumen.**

LR746 - dimensioni 184 x 94 x 94 cm, peso kg 3,4

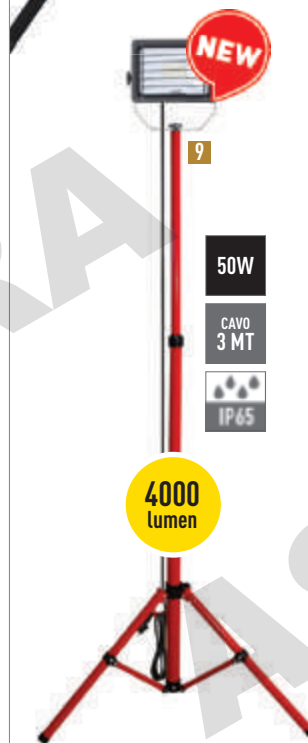



SEGNALATORI LUMINOSI E SONORI



STANDARD ROT

Segnalatori luminosi con parabola girevole disponibili in due modelli (con base piana o base magnetica). A richiesta fornibili cupole di ricambio.

Colori cupole: **A** arancione **B** blu

1 Standard Rot con base piana - dimensioni: Ø mm 150 x 200 h.

LPR12. - luce rotante, 12Vcc. lamp. 45W, omologato per macchine operatrici (giri/min. 180±5)

LPR230. - 240Vca. lampada alogena 42W (giri/min. 180±5)

LPRJ12. - 12 Vcc. lampada Jodio 55W app. europea: (giri/min. 180±5)

LPRJ24. - 24 Vcc. lampada Jodio 70W app. europea: (giri/min. 180±5)

2 Standard Rot con base magnetica - Ø mm 150 x 180 h + magneti. Omologato per macchine operatrici.

LPRB12. - luce rotante 12Vcc. + base magnetica + cavo accendino, lamp. 45W

LPRB24. - luce rotante 24Vcc. + base magnetica + cavo accendino, lamp. 45W

STANDARD - MICRO - SMALL

Segnalatori luminosi lampeggianti con intermittenza elettronica o a luce fissa. A richiesta fornibili cupole di ricambio.

Colori cupole: **R** rosso **Y** giallo **A** arancione **B** blu

3 Standard - base Ø mm 150 x 200 h (80 lampeggi/minuto ±5).

LPL12. - luce lamp. 12Vcc./ca. lamp. 45W omol. per macchine operatrici

LPL24. - 24Vcc./ca. lampada 45W, omologato per macchine operatrici

4 Micro - base Ø mm 85 x 106 h.

LPM12. - luce fissa, 12Vcc./ca., lampada 21W

LPM24. - 24Vcc./ca. lampada 21W

LPM230. - 230 Vca. lampada 15W

5 Small - base Ø mm 125 x 150 h (80 lampeggi/minuto ±5).

LPS12. - luce lampeggiante, 12Vcc./ca., lamp. 21W

LPS24. - 24Vcc./ca. lampada 21 W, omologato per macchine operatrici

ACCESSORI PER LAMPEGGIANTI STANDARD

6 LPCA - cavo estensibile m 2,5 con presa per accendino

LPCD - cavo estensibile m 2,5 con presa e spina, per collegamenti in mancanza di presa accendino

7 LPAM - serie di 3 calamite adatte per LPL



8 LAMPALLARM MT

Segnalatore lampeggiante a base piana (110 lampeggi/minuto ±20). **Grado di protezione IP54.** Dimensioni: base Ø mm 167 x 208 h, peso kg 0,5.

LA012. - Lampallarm 12Vcc. solo corrente continua

LA024. - Lampallarm 24Vcc. solo corrente continua

LA240. - Lampallarm 240Vca. solo corrente alternata

Colori cupole: **R** rosso **Y** giallo

A arancione

9 ROTALLARM

Segnalatore Rotallarm BA 15s 45W a base piana (160 giri al minuto ± 30). **Grado di protezione IP65.** Dimensioni: base Ø mm 167 x 208 h, peso kg 1.

RA12. - Rotallarm 12Vcc. (a richiesta fornibile versione a corrente alternata)

RA24. - Rotallarm 24Vcc. (a richiesta fornibile versione a corrente alternata)

RA230. - Rotallarm 240Vca. (a richiesta fornibili le versioni 48 o 110Vca)

Colori cupole: **R** rosso **Y** giallo

A arancione **B** blu

10 MICROSAI AVVISATORE ACUSTICO

Avvisatore acustico elettromeccanico progettato per applicazioni industriali, sviluppato con capsula acustica elettromagnetica a membrana vibrante. Ideale per brevi segnalazioni di chiamata o di allarme. Caratteristiche: 95dB (A) 1 m, 300÷350 Hz. **Grado di protezione IP65.** Dimensioni: base Ø mm 139,5 x 63,5 h.

MSN24 - avvisatore acustico 24Vca., solo corrente alternata

MSN230 - avvisatore acustico 240Vca., solo corrente alternata

11 ACCESSORI E RICAMBI

BM3 - base a tre magneti oscillanti munita di cavo lungo m 3 con spina accendisigari. Adatta per segnalatori modelli LAMPALLARM e ROTALLARM

CR. - cupole di ricambio adatte solo per i lampeggiatori LAMPALLARM MT **10** e ROTALLARM **11** (alla sigla CR far seguire la sigla del lampeggiatore e quella del colore)

i LAMPALLARM E ROTALLARM DISPONIBILI, A RICHIESTA, IN VERSIONE ANTIDEFLAGRANTE PER ATMOSFERE ESPLOSIVE CLASSIFICAZIONE II B.